

# Panneau TP700

## Guide de l'utilisateur



Votre solution source unique

# MERCI

pour utiliser les panneaux de contrôle de spa du Groupe Balboa Water.

Consultez SVP notre site  
[www.BalboaWaterGroup.com](http://www.BalboaWaterGroup.com)



PANNEAU  
TP 700



Système de Contrôle BP  
 Version du logiciel 7.0 ou plus récente

# TABLE DES MATIÈRES

**06** ECRAN PRINCIPAL

**08** TABLEAU DES MENUS ET  
NAVIGATION

**11** RÉGLAGE DE L'HEURE DE LA  
JOURNÉE

**12** CHANGER LA TEMPÉRATURE  
PRÉRÉGLÉE

**13** FONCTIONNEMENT DES APPAREILS  
DU SPA

**14** RÉGLER LA DURÉE DU CYCLE DE  
FILTRATION

**16** OPERATIONS LIMITÉES

**17** INVERSER L’AFFICHAGE

**18** COMPORTEMENT DU SPA

**20** RÉGLAGES DU CHAUFFAGE

**26** REMPLISSAGE DU SPA

**28** RÉGLAGES

---

**30** MESSAGES DU PANNEAU

**30** MESSAGES GÉNÉRAUX

**30** MESSAGES AU SUJET DU RÉCHAUFFEUR

**32** MESSAGES AU SUJET DES SONDÉS

---

**33** MESSAGES AU SUJET DU SYSTÈME

**34** MESSAGES DE RAPPEL

**36** DIVERS

**36** NOTES DE MESSAGE

---

**38** DIAGNOSTIQUES

38 INFORMATIONS AU SUJET DU  
SYSTÈME

39 JOURNAL DES ERREURS

40 TEST GFCI

**42** AVERTISSEMENTS

## Notes

---

---

---

---

---

---

---

---

---

---

---

---

---

---

---

---

---

---

---

---

---

---

---

---

---

---

---

---

---

---

# L'ÉCRAN PRINCIPAL



Ecran Principal



Ecran Principal

## Icônes d'écran principal

**A** - Plage de Température

Haute: **H**

Basse: **L**

**B** - Mode de Chauffage

Prêt: **R**

Repos: **☰**

Prêt-au-Repos: **RR**

**C** - Fonctionnement de l'Ozone: **O<sub>3</sub>**

**D** - Heure de la journée

**E** - Cycles de Filtration

Cycle 1 de filtration: **F<sub>1</sub>**

Cycle 2 de filtration : **F<sub>2</sub>** (fonction facultative)

Cycle 1 et 2 de filtration: **F+**

**F** - Cycles de nettoyage (fonction facultative)

**G** - Panneau verrouillé et/ou réglages verrouillés

**H** - Wifi (locale ou avec connexion Cloud)

**I** - Flèche de Navigation

**J** - Statut du chauffage

**K** - Boîte de sélection

**L** - Message (peut apparaître)

**i** Informations

**R** Rappel

**!** Erreur – erreur normale ou avertissement

**!** Erreur – spa ne fonctionne pas tant qu'il n'est pas réparé

**M** - Température de l'eau

Les températures Fahrenheit sont affichées sans les points décimaux. Par exemple, 100 F est affiché 100.

Les Températures Celsius sont affichées avec des décimales. Par exemple, 37,5 C est affiché 37,5.

**N** - Barre de température de l'eau

**O** - Régler l'indicateur de température de l'eau

Une information importante au sujet du statut actuel de votre spa est affichée sur l'écran principal.

### NOTE:

Les systèmes de contrôle peuvent avoir des configurations différentes. Les appareils du spa, les programmes et les différents menus peuvent varier sur votre panneau de contrôle.

# INTERFACE UTILISATEUR



Boutons de commande du Spa

Panneau de Contrôle

Boutons de Navigation

## Boutons de commande du Spa

Ces boutons contrôlent les différents appareils du spa, comme les jets, Lumières et/ou les blowers.

## Boutons de navigation

Naviguer la structure entière du menu avec les 5 boutons de Navigation sur le panneau de contrôle.

Les noms apparaissant à droite représentent les boutons de Navigation dans le guide de l'utilisateur. Les noms apparaissent en lettres majuscules.

L'opération ou le changement d'une opération sélectionnée sur l'écran principal se fait généralement avec le bouton SELECT (bouton du centre).

## Boite de sélection

La boite de sélection est un outil de navigation fondamental. Elle indique la sélection d'une opération. Déplacez la boite de sélection en pressant les boutons de Navigation HAUT, BAS, GAUCHE, DROITE.

Quand un élément est choisi, pressez le Bouton de Navigation SELECT pour atteindre l'élément sélectionné. La prochaine page montre les différents exemples des éléments sélectionnés (C, I, L).

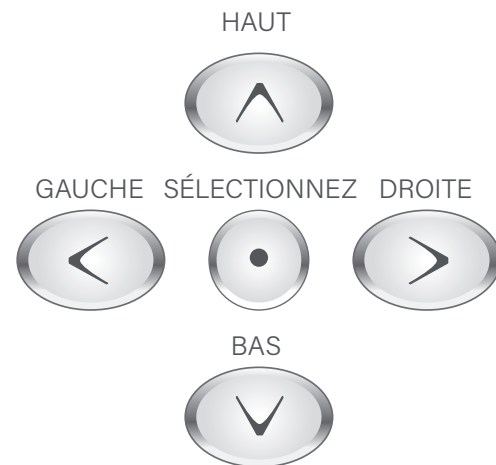

Écran principal

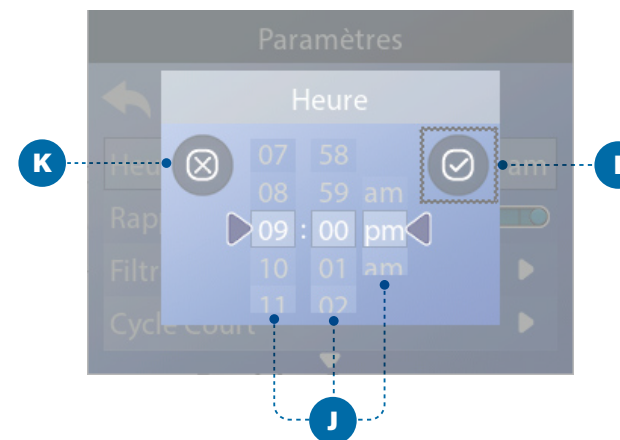
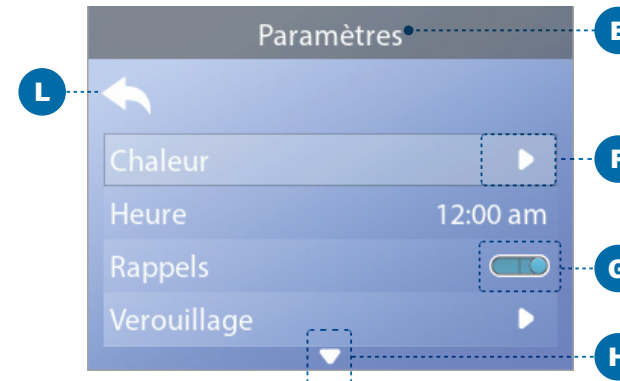
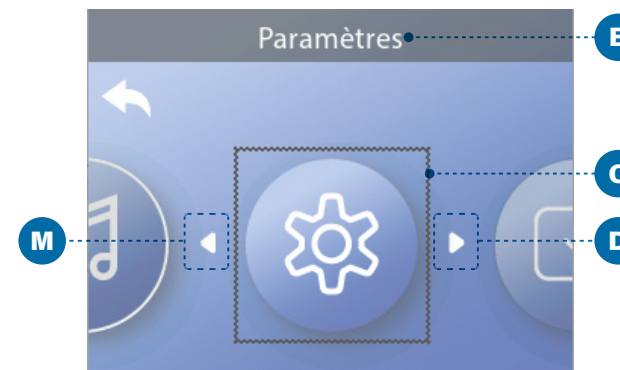
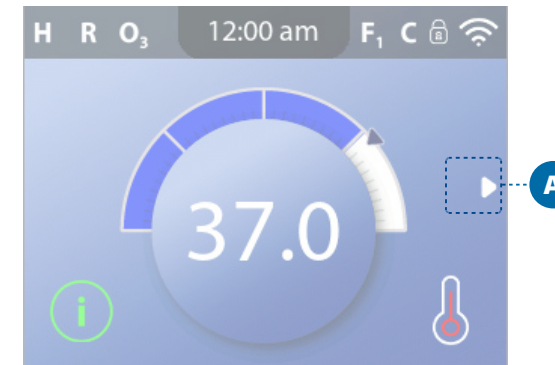

## Menu de Navigation

La flèche droite de Navigation (A) sur l'écran principal indique un menu. Pressez le bouton de navigation DROITE pour entrer dans ce menu.

Une boite de sélection (C) indique qu'un élément du menu a été sélectionné. L'élément sélectionné apparaît en haut de l'écran (B). Dans cet exemple, le menu des réglages est sélectionné. Pressez le bouton de navigation SELECT pour entrer dans la fenêtre Réglages (E).

## Flèches de Navigation

Les flèches de Navigation (D, F, H, M) indiquent les différents éléments du menu. Chaque flèche de navigation correspond à un bouton de navigation (voir page 8). Par exemple, la flèche droite de navigation (D) correspond au bouton DROIT de navigation. La flèche gauche de navigation (M) correspond au bouton GAUCHE de navigation, etc.

## Bouton RETOUR

Utilisez le bouton RETOUR (L) pour revenir en arrière dans les menus. Utilisez les boutons de navigation pour sélectionner le bouton RETOUR. La boite de Sélection (L) indique que le bouton RETOUR a été sélectionné. Pressez le bouton de navigation SELECT.

## Interrupteurs ALLUME/ETEINT

Dans cet exemple, le réglage des rappels a un interrupteur ALLUME/ETEINT (G). Quand la ligne de Réglages des rappels est sélectionnée, pressez le bouton de Navigation SELECT pour allumer ou éteindre l'interrupteur. Dans cet exemple, l'interrupteur est allumé (G).

## Sélectionner, Sauver, Annuler

Sélectionnez un de ces colonnes (J) avec les boutons de navigation DROITE et GAUCHE. Changez le réglage sélectionné avec les boutons de navigation HAUT et BAS. Après le changement des réglages, choisissez le bouton (I) SAUVEGARDER et pressez le bouton de navigation SELECT. Après avoir pressé SELECT, le changement est complet. Si vous voulez annuler votre nouveau réglage, sélectionnez le bouton ANNULER (K) et pressez le bouton de navigation SELECT.

Écran principal

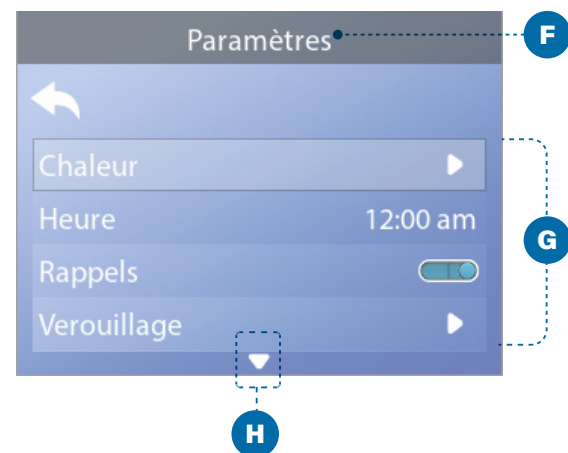
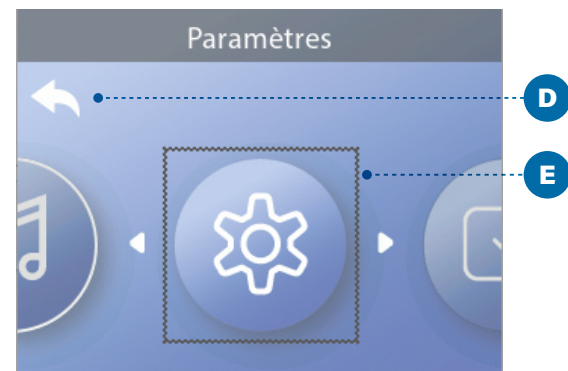
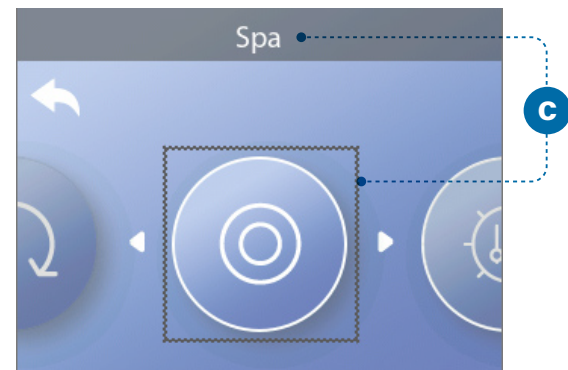
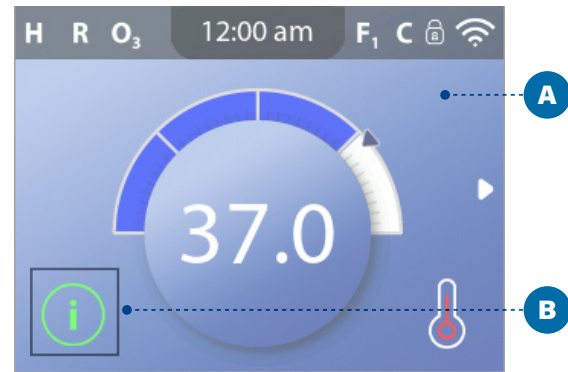

## Naviguer le menu principal

1 – Commencez par le menu principal (A), et pressez le bouton de navigation DROITE pour entrer dans le menu principal. Si la boîte de sélection (B) est sur l'icône Message, vous devez pressez le bouton de navigation DROITE deux fois pour entrer dans le menu principal.

2 – Spa est le premier élément dans le menu principal (A). Continuez à presser le bouton de navigation DROITE pour voir tous les éléments dans le menu principal.

3 – Si vous voulez revenir à l'écran principal, pressez le bouton de navigation HAUT pour sélectionner le bouton RETOUR (D). Une fois le bouton En Arrière est sélectionné, pressez le bouton de navigation SELECT et l'écran Principal (A) apparaîtra.

## Naviguer le menu des réglages

1 – Commencez à partir de l'écran principal (A), et pressez le bouton de navigation DROITE pour entrer dans le menu principal.

2 – Spa est le premier élément dans le menu principal (C). Continuez à presser le bouton de navigation DROITE jusqu'à que le menu des réglages soit sélectionné (E).

3 – Pressez le bouton de navigation SELECT pour entrer dans le menu des réglages (F).

4 – La flèche de navigation (H) indique d'autres réglages. Pressez le bouton de navigation BAS pour faire défiler la liste.

## Presser-et-Maintenir

Pour la navigation d'une longue liste, pressez-et-maintenez le bouton de navigation. Par exemple, pressez-et-maintenez le bouton de navigation BAS pour faire défiler vers le bas la liste des réglages du menu (G). La flèche de navigation (H) indique d'autres éléments du menu.

## Voir messages sur écran

1 – Commencez à partir de l'écran principal (A), et pressez le bouton de navigation GAUCHE pour sélectionner l'icône Message (B).

2 – Pressez le bouton de navigation SELECT pour voir l'écran des messages.

3 – L'écran des messages peut avoir un bouton SORTIE ou un bouton EFFACER. Sélectionnez le bouton sur l'écran et pressez le bouton de navigation SELECT. Voir " Boutons SORTIE et EFFACER " à la page 31 pour plus d'informations.

## RÉGLAGE DE L'HEURE DE LA JOURNÉE.

### Assurez-vous de régler l'heure de la journée

Le réglage de l'heure-de-la-journée peut être important pour déterminer les temps de filtration de l'eau et ainsi d'autres fonctions.

#### Suivez ces étapes pour régler l'heure de la journée :

- 1 – Sélectionnez Temps (A). \*
- 2 – Pressez le bouton de navigation SELECT, et l'écran du temps apparaîtra (B).
- 3 – Utilisez les boutons de navigation pour ajuster vos réglages (D).
- 4 – Sélectionnez le bouton SAUVER(C), et pressez le bouton de navigation SELECT.

Vous avez réglé l'heure de la journée.

Si vous ne voulez pas sauver vos réglages, sélectionnez le bouton ANNULER (H), et pressez le bouton de navigation SELECT.

Si l'heure-de-la-journée n'a pas été réglée, l'icône d'Information apparaît (G). Sélectionnez l'icône d'Information et pressez le bouton de navigation SELECT pour voir le message correspondant dans l'écran d'information (F). Sélectionnez le bouton EXIT et pressez le bouton de navigation SELECT pour sortir de l'écran d'information.

Vous pouvez choisir un affichage horaire de 12-heure ou de 24-heure (voir " UNITES " à la page 29). Si vous choisissez un temps de 24-heure, " am " et " pm " sont enlevés. Les systèmes de contrôle CE affichent par défaut un temps de 24-heure.

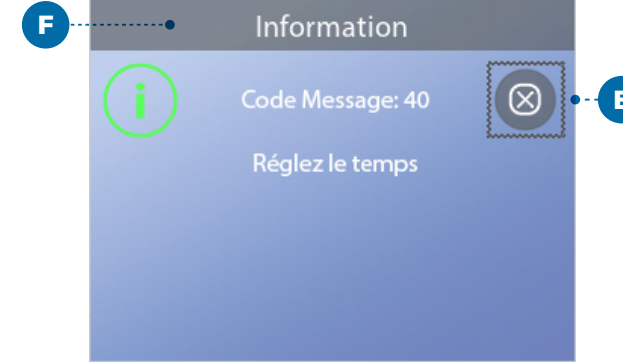
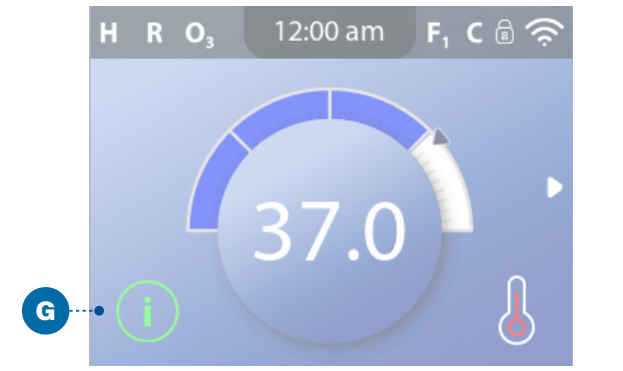
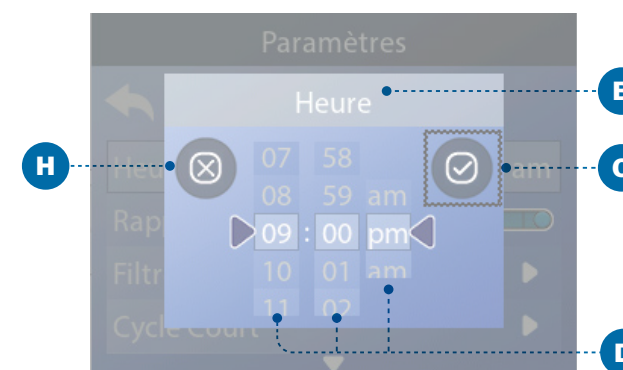

\*Voir page 10 pour avoir des informations comment sélectionner les réglages du menu.

Écran principal

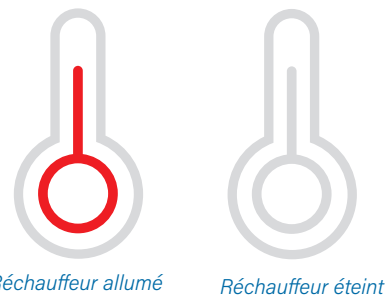
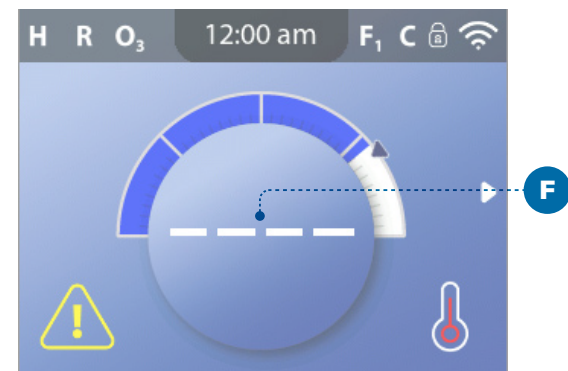
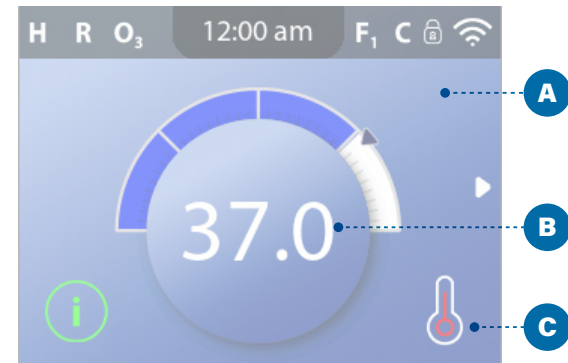

Note : l'icône du statut du réchauffeur clignote pendant le démarrage du réchauffeur ; ceci est normal.

## CHANGER LA TEMPÉRATURE PRÉRÉGLÉE

Suivez ces étapes pour changer la température Préréglée.

1 – Commencez avec l'écran principal (A). Pressez le bouton de navigation SELECT pour voir le menu des températures (E).

2 – Pressez les boutons de navigation DROITE et/ou GAUCHE pour changer la température Préréglée.

La boîte de sélection (D) indique la température Préréglée actuelle. Dans cet exemple, la température Préréglée actuelle est 37.

3 – Une fois que la température choisie est dans la boîte de sélection (D), pressez le bouton de navigation SELECT, ou attendez juste quelques secondes.

Le changement est complet.

### Comment puis-je voir la température de l'eau?

La température de l'eau est affichée ici (B) sur l'écran principal.

### Comment puis-je voir la température Préréglée ?

Commencez par le menu principal (A), et pressez le bouton de navigation SELECT. La température Préréglée est affichée dans la boîte de sélection du menu de température (D).

### Comment sais-je si le réchauffeur est allumé ?

Le centre de l'icône du statut du réchauffeur devient rouge (C) quand le Réchauffeur est allumé, et il devient blanc quand il est éteint.

### Quelle est la signification des traits (F) ?

Quand le spa est branché, quatre traits apparaissent (F) sur l'affichage de la température de l'eau pour une minute. Les traits indiquent que le spa vérifie la température de l'eau. Après une minute de fonctionnement de la pompe, les traits disparaissent et la température de l'eau est affichée (B). Les traits peuvent réapparaître après que la pompe n'ait pas fonctionné pour une heure.

## FONCTIONNEMENT DES APPAREILS DU SPA

Les appareils du spa peuvent fonctionner de deux façons.

**#1 – les appareils du spa fonctionnent en pressant n'importe lequel de ces boutons (G).**

**#2 – les appareils fonctionnent à partir de l'écran du spa en suivant ces étapes.**

1 – Naviguer dans le menu du spa (A)\*.

2 – Pressez le bouton de navigation SELECT pour voir l'écran du spa (B). Chaque icône (D) affichée sur l'écran du spa représente un appareil du spa.

3 – Sélectionnez Jets 1 (E). Quand vous sélectionnez un icône, son nom apparaît en haut de l'écran (E).

4 – Pressez le bouton de navigation SELECT pour déclencher l'appareil du spa.

L'appareil du spa fonctionne.

Si vous voulez revenir à l'écran principal, sélectionnez le Bouton RETOUR (C) et pressez le bouton de navigation SELECT. L'écran principal apparaît.

La fonctionnalité de chaque appareil du spa peut varier. Par exemple, certains appareils peuvent avoir une seule vitesse, alors que d'autres peuvent avoir plusieurs vitesses. La configuration du spa déterminera le nombre d'appareils du spa et la fonctionnalité de chaque appareil.

L'écran d'un spa (B) peut afficher un maximum de six appareils. Si votre spa a plus de six, une flèche apparaîtra (F). Pressez le bouton de navigation DROITE pour voir et/ou démarrer les autres appareils du spa.

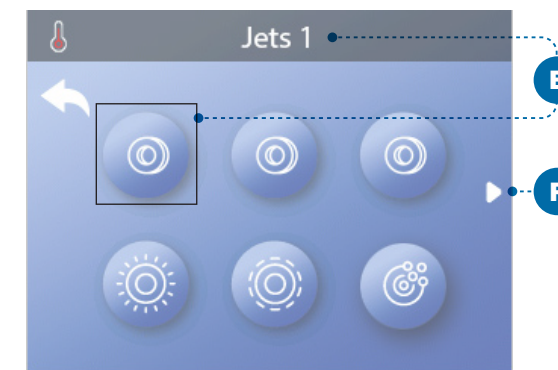
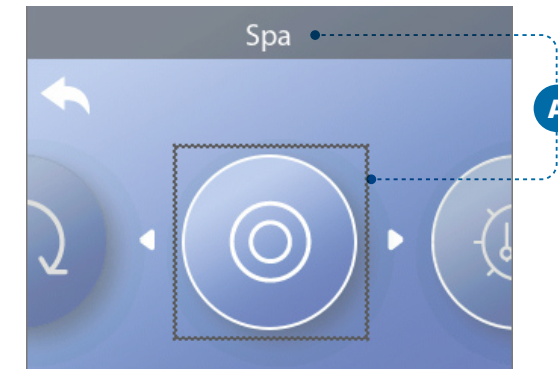

Boutons d'appareil de spa



\*Voir page 10 pour avoir des informations comment sélectionner les réglages du menu.

## RÉGLER LA DURÉE DES CYCLES DE FILTRATION

Gardez l'eau propre et prête à l'utilisation

Suivez ces étapes pour régler les cycles de filtration :

- 1 – Sélectionnez Filtre (A)\*.
- 2 – Pressez le bouton de navigation SELECT pour voir l'écran du filtre (B).
- 3 – Sélectionnez l'heure de départ du filtre du Cycle 1 (C). Pressez le bouton de navigation SELECT pour voir le temps réglé (E).
- 4 – Entrer les réglages de temps (E) avec les boutons de navigation.
- 5 – Sélectionnez le bouton SAUVER (D), et pressez le bouton de navigation SELECT.

Vous avez réglé l'heure de départ pour le filtre du cycle 1.

Si vous ne voulez pas sauver vos réglages, sélectionnez le bouton ANNULER (G), et pressez le bouton de navigation SELECT.

6 – Suivez la même opération pour changer les autres réglages de temps si désiré.

7 – Une fois que tous les changements de temps sont réglés, sélectionnez le bouton SAUVER(G), et pressez le bouton de navigation SELECT.

Tous les temps des cycles de filtration sont

maintenant réglés.

**Comment puis-je voir si le cycle du filtre 2 est activé ?**

Le filtre du cycle 2 est activé quand un rond blanc apparaît autour du 2 (H). Dans cet exemple, il n'y a pas de rond blanc, donc le filtre du cycle 2 est désactivé. Le filtre du cycle 2 est désactivé par défaut sur beaucoup de spas.

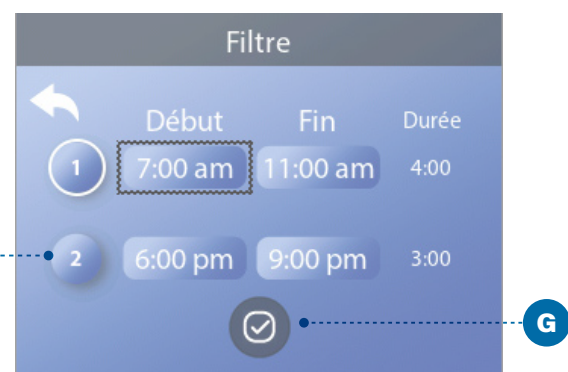
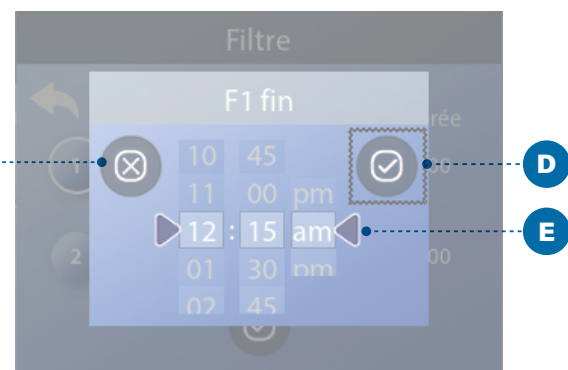
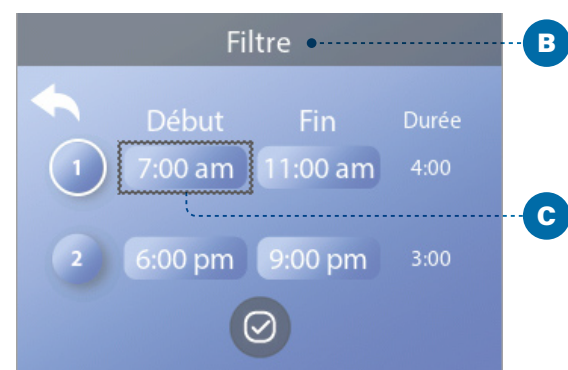
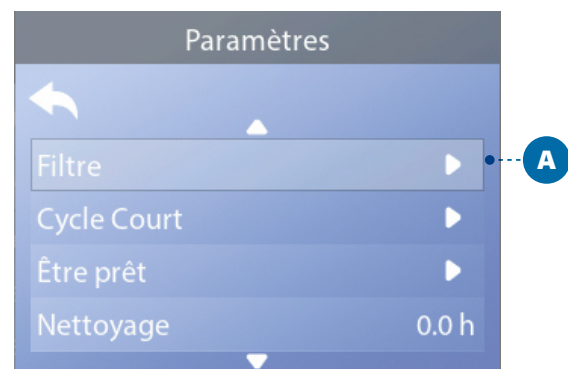

## AJUSTEMENT DE LA FILTRATION

### Modes de circulation des pompes

Certains spas sont fabriqués avec des réglages pour une pompe de circulation (ou pompe de filtration) permettant une programmation de la durée du cycle de circulation. Certains modes de circulation sont préprogrammés pour fonctionner 24 heures par jour et ne sont pas programmables. Référez-vous à la documentation du fabricant du spa pour tous détails concernant le mode de la pompe de circulation.

### Cycles de purge

Pour maintenir des conditions sanitaires et une protection contre le gel, des appareils d'eau secondaires purgeront l'eau à partir de leur plomberie respective en fonctionnant brièvement au début de chaque cycle de filtration. (Certains systèmes fonctionneront un certain nombre de cycles de purge par jour, indépendamment du nombre de cycles de filtration par jour. Dans ce cas, les cycles de purge ne peuvent pas coïncider avec le début du cycle de filtration).

Si la durée du cycle 1 de filtration est réglée pour 24 heures, le cycle 2 de filtration une fois activé déclenchera une purge quand le cycle 2 de filtration est programmé à démarrer.

### Définition des cycles de filtration

- 1 – la pompe du réchauffeur fonctionne toujours pendant le cycle de filtration\*
- 2 – Dans le Mode Repos, le chauffage fonctionne uniquement pendant le cycle de filtration.
- 3 – Les purges se produisent au début de chaque cycle de filtration (sur la plupart des systèmes).

\*Par exemple, si votre spa est réglé pour une circulation de 24-heure sauf pour un arrêt quand la température de l'eau est à 3 F/1.5 C au-dessus de la température réglée, cet arrêt ne se produit pas pendant les cycles de filtration.

## PANNEAUX AUXILIAIRES

Boutons spécifiques pour appareils spécifiques

Si le spa a n'importe quel panneau (s) auxiliaire installé, l'appareil s'activera par la pression du bouton sur ce panneau (s) auxiliaire. Ces boutons dédiés fonctionneront de la même façon que les boutons de l'écran du spa (voir page 13).

### Panneaux auxiliaires



# Modèle AX10



# Modèle AX20



# Modèle AX40

\*Voir page 10 pour avoir des informations comment sélectionner les réglages du menu.



## OPERATIONS LIMITÉES

Le contrôle peut être limité en prévention contre une utilisation non désirée ou des ajustements de température.

Le verrouillage du Panneau (D) empêche l'utilisation du contrôleur, mais toutes les fonctions automatiques restent actives.

Le verrouillage des réglages (C) permet aux jets et autres fonctions d'être utilisés, mais la température pré-réglée et les autres réglages programmés ne peuvent pas être ajustés. Les réglages de verrouillage permettent un accès réduit des éléments du menu. Ceci inclut les cycles de filtration, Inverser, Information et journal des erreurs. Ils peuvent être vus, mais ne peuvent pas être changés ou modifiés.

### Suivez ces étapes pour verrouiller les réglages :

- 1 - Allez sur Verrouillages (A). \*
- 2 - Pressez le bouton de navigation SELECT pour voir l'écran Verrouillage (B).
- 3 - Sélectionnez Réglages (C). Dans cet exemple, les réglages sont déverrouillés.
- 4 - Pressez-et-Maintenez le bouton de navigation SELECT pour 5 secondes approximativement. Après 5 secondes, l'interrupteur se déplacera vers la droite et tournera bleu (G), et l'icône Verrouillage apparaîtra (E).

Les réglages sont verrouillés.

Suivez les mêmes étapes pour verrouiller/déverrouiller les réglages et/ou le panneau.

- 5 - Revenez sur l'écran principal. L'icône Verrouillage sur l'écran principal (H) indique que les réglages sont verrouillés.

### Les réglages et le panneau peuvent-ils être verrouillés simultanément ?

Oui, l'icône Verrouillage (H) apparaît si les réglages ou le panneau ou les deux, sont verrouillés. L'actuel verrouillage bascule dans l'écran VEROUILLAGE (C,D).

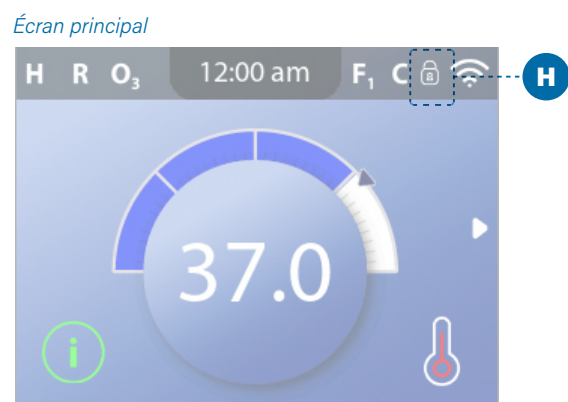
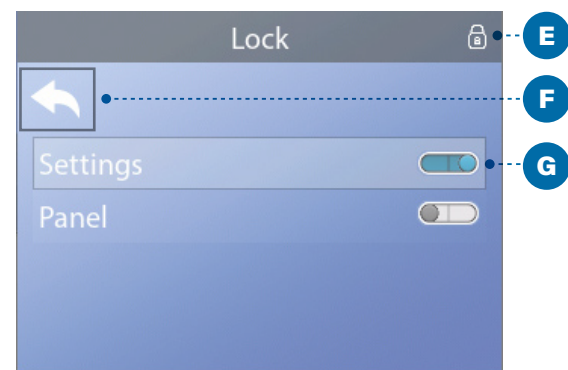

## AFFICHAGE DE L'ICÔNE INVERSER

### Suivez ces étapes pour inverser l'affichage :

- 1 - Mettez-vous sur Inverser (A)\*.
- 2 - Pressez le bouton de navigation SELECT pour inverser l'affichage du panneau (B). Chaque écran sera inversé.

L'affichage (B) a été inversé.

Suivez les mêmes étapes pour remettre l'affichage d'orientation par défaut.

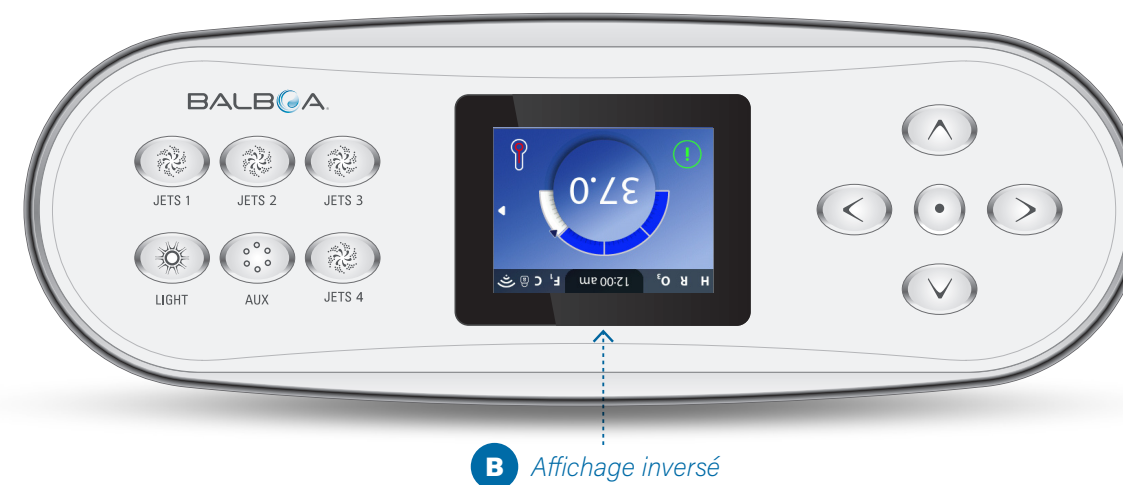
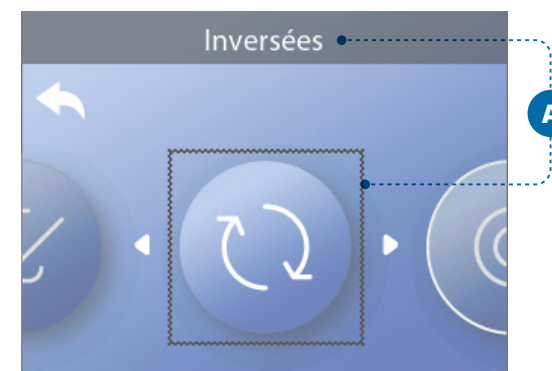

\*Voir page 10 pour avoir des informations comment sélectionner les réglages du menu.

# COMPORTEMENT DU SPA

## FILTRATION ET OZONE

Si votre spa n'a pas une pompe de circulation, la pompe 1 en vitesse basse et le générateur d'ozone fonctionneront pendant le cycle de filtration. Si votre spa a une pompe de circulation, l'ozone fonctionnera avec la pompe de circulation.

Beaucoup de systèmes de contrôle sont programmés en usine avec un cycle de filtration qui fonctionnera dans la soirée (en supposant que l'heure de la journée soit programmée correctement) quand les coûts d'énergie sont souvent les plus bas. Le temps du cycle de filtration et la durée sont programmables (voir page 14). Un second cycle de filtration peut être activé si nécessaire.

Au début de chaque cycle de filtration, d'autres appareils (comme les pompes et le réchauffeur) fonctionneront brièvement pour purger la tuyauterie pour maintenir une bonne qualité de l'eau.

## PROTECTION ANTI-GEL

Si les sondes de température dans le réchauffeur du système de contrôle détectent une température assez basse, la pompe (s) et le blower s'activent automatiquement pour obtenir la protection antigel. La pompe (s) et le blower fonctionneront soit continuellement ou périodiquement en fonction des conditions.

Dans les climats plus froids, une sonde antigel supplémentaire peut être ajoutée pour protéger contre les conditions de gel non détectées par les sondes standards. La sonde auxiliaire antigel fonctionne similairement si ce n'est que le seuil de température est déterminé par l'interrupteur. Voir votre revendeur pour plus de détails.

## CYCLE DE NETTOYAGE (FACULTATIF)

Quand une pompe ou un blower est allumé en pressant un bouton, un cycle de nettoyage commence 30 minutes après que la pompe ou le blower soit éteint ou pausé. La pompe et le générateur d'ozone fonctionneront pour au moins 30 minutes, dépendant du système. Sur certains systèmes de contrôle, vous pouvez changer le réglage. (Voir page 29).

## POMPES

Pressez le bouton JETS une fois pour allumer ou éteindre la pompe 1 en vitesse basse, et pour changer entre vitesse-basse et vitesse-haute si la pompe a deux vitesses. En laissant la pompe fonctionner, elle s'arrêtera après une période d'attente.

Si le spa n'a pas de pompe de circulation, la pompe 1 fonctionnera à vitesse basse quand le blower ou n'importe quelle autre pompe est allumée.

Si le spa est en mode Prêt (voir page 22, la pompe 1 en vitesse basse peut fonctionner aussi pour au moins 1 minute de temps en temps pour détecter la température du spa (polling) et puis réchauffer à la température programmée si nécessaire. Quand la pompe vitesse-basse fonctionne automatiquement, elle ne peut pas être désactivée à partir du panneau, cependant la pompe vitesse-haute peut démarrer.

## 3 MODES AVEC POMPES DE CIRCULATION

Si le spa est équipé avec une pompe de circulation, celle-ci sera configurée pour fonctionner avec un de ces trois modes suivants :

**MODE 1 :** la pompe de circulation fonctionnera continuellement (24 heures) avec l'exception d'un arrêt de 30 minutes à la fois quand la température de l'eau atteint 1.5 C (3 F) de plus que la température pré-réglée (pour les climats très chauds).

**MODE 2 :** La pompe de circulation fonctionnera continuellement, indépendamment de la température de l'eau.

**MODE 3 :** Une pompe de circulation programmable fonctionnera quand le système contrôle la température de l'eau (polling), pendant les cycles de filtration, les conditions de gel, ou quand la pompe fonctionne.

Les modes de la pompe de circulation sont déterminées par le fabricant et ne peuvent pas être changés.

## COMMENT VOTRE SYSTÈME DE CONTRÔLE VÉRIFIE LA TEMPÉRATURE DE L'EAU ?

Le système de contrôle (A) active une pompe qui fait circuler l'eau du spa au travers du réchauffeur (B) montré ci-dessous. Le réchauffeur a deux sondes de température (C). Quand l'eau s'écoule autour des sondes, le système de contrôle calcule la température de l'eau. Ce processus est appelé " polling " dans ce manuel de l'utilisateur.

## POMPE DU RÉCHAUFFEUR

La pompe du réchauffeur est n'importe quelle pompe dédiée à la circulation de l'eau au travers du réchauffeur. Si votre spa a une pompe de circulation, la pompe de circulation fonctionnera comme pompe du réchauffeur. Si votre spa n'a pas une pompe de circulation, une pompe à deux vitesses fonctionnera comme pompe du réchauffeur. Si la pompe du réchauffeur est une pompe à deux-vitesse, elle est activée à n'importe quel moment (pour n'importe quelle raison, vérification de la température de l'eau inclus) en vitesse basse.

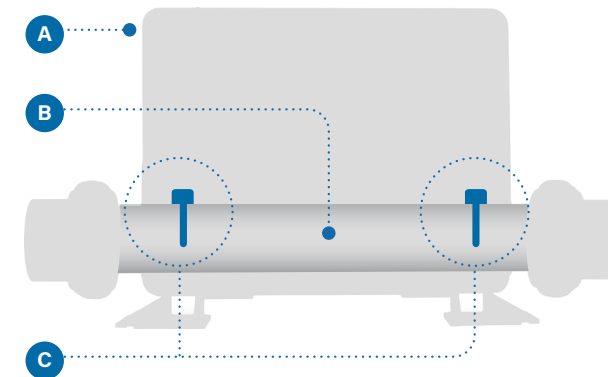

# RÉGLAGES DU CHAUFFAGE

Gardez votre spa chauffé et prêt à être utilisé, ou gardez le frais pour conserver de l'énergie. Les réglages du chauffage vous aideront à faire les deux.

Les réglages du chauffage sont divisés en 2 groupes.

- 1 - Modes de chauffage
- 2 - Plages de température

## MODES DE CHAUFFAGES

Il y a 3 modes de chauffages

### 1 - MODE PRÊT

Le mode PRET garde normalement la température de l'eau proche de la Température Préréglée 24 heures sur 24. Si vous utilisez votre spa constamment, vous voulez probablement utiliser le mode Prêt.

### 2- MODE REPOS

Le mode Repos chauffe seulement l'eau pendant les cycles de filtration. Si vous n'utilisez pas votre spa pour une longue période, vous voudrez peut-être utiliser le mode Repos.

### MODE PRÊT-EN-REPOS

Ce mode est une sous-fonction du Mode Repos. Quand votre spa est en mode Repos, et vous pressez le bouton 1 JETS, le mode Repos automatiquement changera en mode Prêt-en-Repos pour une heure. Pendant cette heure, le système essaiera de garder la température de l'eau proche de la température préréglée.

## Plages de température

### Plage Haute

80° - 104° F  
26.5° - 40.0° C

### Plage Basse

50° - 99° F  
10.0° - 37.0° C

Les différentes plages de température haute et basse peuvent être déterminées par le fabricant. La protection antigel est active dans les plages haute et basse.

# MODES DE CHAUFFAGES

Suivez la séquence pour voir le mode de chauffage actuel et/ou changer le mode de chauffage.

- 1 - Déplacez-vous sur l'icône Chauffage (A)\*.
- 2 - Pressez le bouton de navigation SELECT pour voir l'écran de chauffage (B). Le mode de chauffage actuel apparaîtra (C). Dans cet exemple, le mode de chauffage actuel est Repos. Vous pouvez choisir entre deux modes de Chauffage : Prêt, Repos.

- 3 - Pressez le bouton de navigation SELECT

Vous avez réglé le mode de chauffage en prêt.

Le changement est immédiat. Pas besoin de pressez le bouton SAUVER.

Le mode Prêt-en-Repos est le troisième mode de chauffage. Mais, il est une sous-fonction du Mode Repos et donc il n'est pas sélectionnable à partir du panneau des menus.

Vous pouvez voir si le chauffage est en Mode Prêt-en-Repos seulement sur l'écran principal, un icône avec les 3 modes apparaîtra.

Si vous voulez annuler le Mode Prêt-en-Repos du chauffage (i.e., pour revenir au Mode Repos), allez sur le Mode de chauffage actuel (Mode repos) et sortez. Automatiquement, il reviendra au Mode Repos.

## Où peut-t 'on voir le mode de chauffage actuel sur l'écran principal ?

Le mode de chauffage actuel est affiché ici avec une icône (E). Dans cet exemple, le mode de chauffage est Prêt. Les icônes suivantes peuvent apparaître sur l'écran principal.

### Icônes du Mode de chauffage

Prêt : **R**

Repos : **RF**

Prêt-en-Repos : **RR**

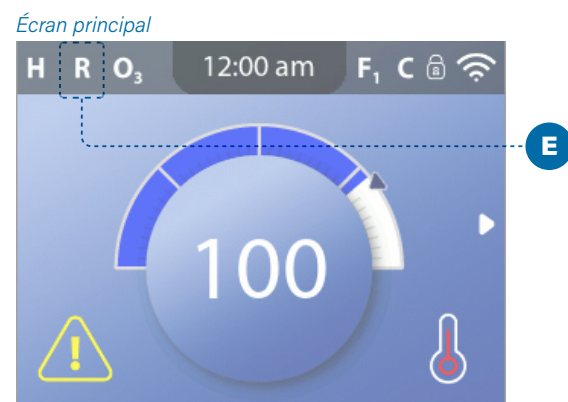
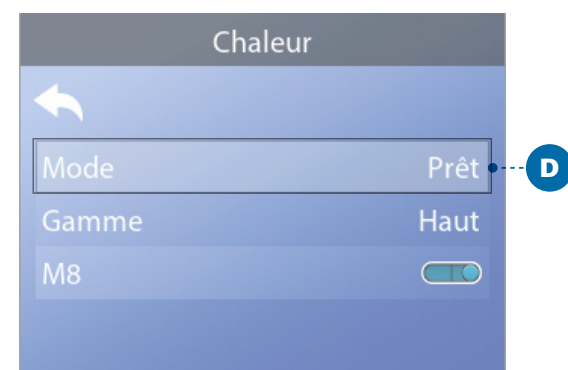
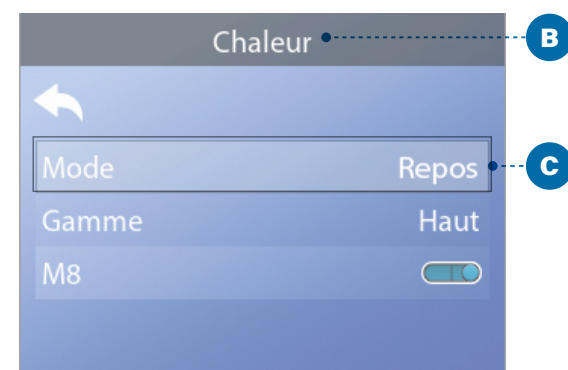

# PLAGES DE TEMPÉRATURE

Suivez ces étapes pour voir la plage de Température actuelle et/ou le changement de la plage de température :

- 1 - Sélectionnez Chauffage (A)\*.

2 - Pressez le bouton de navigation SELECT pour voir l'écran du Chauffage (B). La plage de température actuelle apparaîtra ici (C). Dans cet exemple, la plage de température actuelle est basse. Vous avez le choix entre deux plages : Haute, Basse.

- 3 - Pressez le bouton de navigation SELECT pour changer la plage de température de basse à Haute (D).

La plage de température est réglée a Haute.

Le changement est immédiat. Pas besoin de presser sur le bouton SAUVER.

## Peut-on voir la Plage de température actuelle sur l'écran principal ?

Oui, la Plage de température actuelle est affichée avec une icône (E). Dans cet exemple, la Plage de température actuelle est haute. Les icônes suivantes peuvent apparaître sur l'écran principal.

### Icônes de Plage de Température

Haute : **H**

Basse : **L**

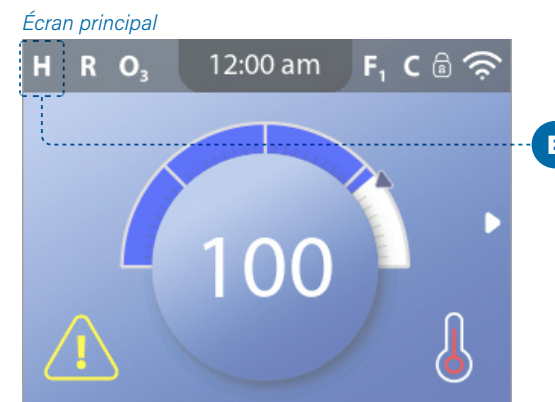
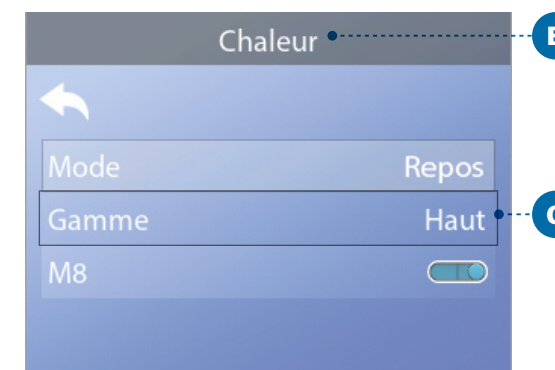

\*Voir page 10 pour avoir des informations comment sélectionner les réglages du menu.

\*Voir page 10 pour avoir des informations comment sélectionner les réglages du menu.

TEMPS

M8

TEMPÉRATURE

## RÉGLAGES DU CHAUFFAGE

## M8

M8 est un logiciel artificiel d'intelligence à l'intérieur du système de contrôle BP de votre spa M8 cherche des opportunités pour diminuer l'usage de l'appareil en évaluant les lectures de température d'eau. L'utilisation de l'appareil est réduit grâce a des températures d'eau stables.

**Suivez ces étapes pour voir les réglages actuels de M8 et/ou branchez/éteignez le.**

1 - Sélectionnez Chauffage (A)\*.

2 - Pressez le bouton de navigation SELECT pour voir l'écran du chauffage (B). Le M8 actuel apparaîtra ici (C). Dans cet exemple, le réglage actuel du M8 est désactivé.

3 - Appuyez sur le bouton de navigation SELECT pour modifier le réglage M8 de Off to On (D).

M8 est branché.

Le changement est immédiat. Pas besoin de pressez le bouton SAUVER.

*Note : M8 est disponible sur tous les systèmes de contrôle.*

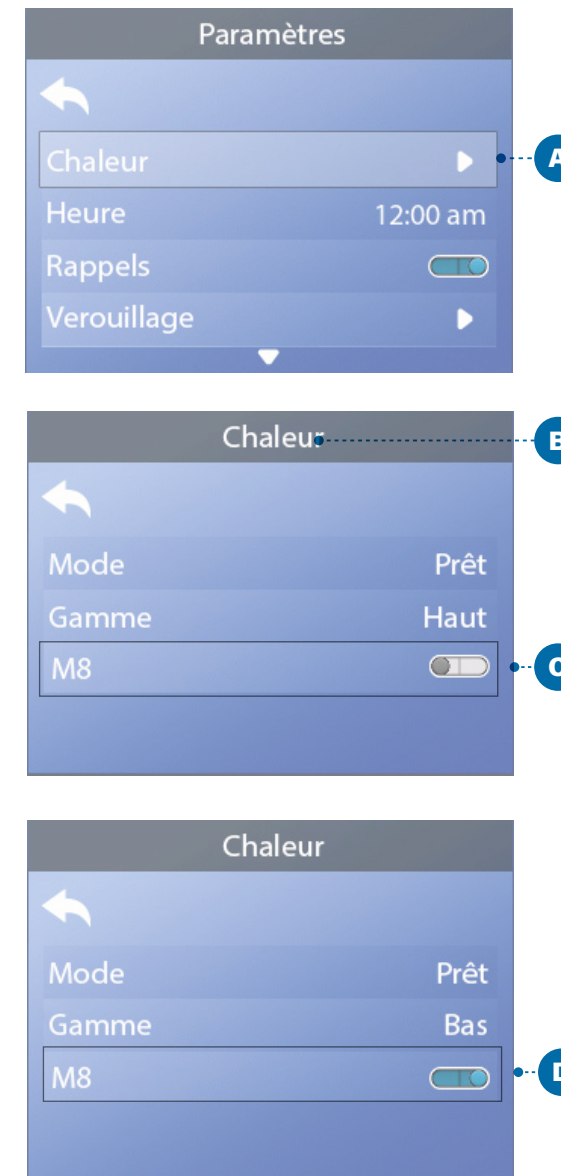

\*Voir page 10 pour avoir des informations comment sélectionner les réglages du menu.

# REEMPLISSEZ!

## PREPARATION ET REMPLISSAGE

Remplissez le spa avec un niveau d'eau correct pour l'utilisation. Assurez-vous d'ouvrir toutes les vannes et jets dans la tuyauterie du système avant de remplir le spa pour permettre à l'air de s'échapper le plus possible de la tuyauterie pendant l'opération. De l'air peut être coincé dans la tuyauterie pendant le remplissage du spa. Enlevez l'air en amorçant les pompes. L'amorçage sera expliqué dans les pages suivantes.

Après avoir connecté le spa à l'électricité, l'affichage du panneau du spa (voir à droite) montrera une séquence spécifique. Cette séquence est normale et affichera une variété d'informations concernant la configuration du système de contrôle. Un fois la séquence terminée, le système de contrôle démarra le mode d'amorçage.

### Que signifie Amorçage ?

L'amorçage enlève l'air coincé dans la tuyauterie. Comment savez-vous quand la pompe est amorcée ? L'amorçage est complet quand l'eau s'écoule à partir des jets sans bulles d'air. Observez les jets pendant l'amorçage de la pompe. Si votre spa a plus d'une pompe, amorcez chaque pompe une à la fois.

Allumer ou éteindre la pompe momentanément peut aider à l'amorcer. A ne pas faire plus de 5 fois. Si la pompe n'est pas amorcée, débranchez le spa et appelez un technicien de service.

## MODE D'AMORÇAGE

Le Mode d'Amorçage durera 4 minutes, ou vous pouvez sortir du mode d'Amorçage manuellement après que la pompe (s) ait été amorcée.

**Durée du Mode d'Amorçage :**  
**4 minutes**

Indépendamment du fait que le mode d'Amorçage soit désactivé automatiquement ou manuellement, le système de contrôle retournera automatiquement à un chauffage normal et à une filtration normale à la fin du mode d'Amorçage.

## AMORÇAGE DES POMPES

Il y a deux façons d'amorcer les pompes (et les autres appareils d'eau).

#1 - Amorcer les pompes en pressant le bouton des Appareils du Spa (C).

#2 - Amorcer les pompes à partir de l'écran du Mode d'amorçage (E).

L'écran du Mode d'Amorçage peut afficher jusqu'à un maximum de 6 pompes (et autres appareils d'eau). S'il y a plus de 6 pompes, une petite flèche de navigation apparaîtra sur l'écran, indiquant que d'autres appareils sont disponibles pour contrôle sur le prochain écran du mode d'Amorçage. Pressez le bouton de navigation DROITE (G) pour voir l'écran suivant.

Les techniques de pompes d'amorçage et les appareils fonctionnant le spa sont presque identiques. Voir page 13 pour plus d'informations au sujet du fonctionnement des appareils de spa.

Le message de ce panneau (E) indique que le spa est en mode d'Amorçage. Note : Brancher et débrancher à nouveau initiera une nouvelle session d'amorçage de la pompe. Si vous avez besoin de plus de 4 minutes pour amorcer toutes les pompes, remettez la tension du spa.

### Suivez ces étapes pour amorcer une pompe à deux-vitesse :

Pressez le bouton (JETS 1, JETS 2, etc.) pour que la pompe s'allume en vitesse basse. Pressez le bouton à nouveau pour fonctionner la pompe en vitesse haute. Faire fonctionner la pompe en vitesse haute pour 2 minutes. Si l'amorçage n'est pas complet

après 2 minutes, éteignez la pompe et recommencez l'opération.

### Suivez ces étapes pour amorcer n'importe quelle pompe à 1-vitesse, la pompe de circulation incluse :

Pressez le bouton (JETS 1, JETS 2, etc.) pour que la pompe s'allume une fois. Faites fonctionner la pompe pour 2 minutes. Si l'amorçage n'est pas complet après 2 minutes, éteignez la pompe et recommencez l'opération.

### Quelle pompe est la pompe du réchauffeur ?

Quand le spa entre juste dans le mode d'amorçage, pressez le bouton LUMIERE (B) et observez s'il y a de l'eau qui s'écoule. Si la réponse est positive, vous avez une pompe de circulation fonctionnant comme une pompe du réchauffeur. Si la réponse est négative, une pompe à deux vitesses fonctionne comme la pompe du réchauffeur. Une pompe de circulation est contrôlée avec le bouton L(B) LUMIERE (dans le mode d'amorçage seulement). Une pompe de réchauffeur à deux vitesses peut être contrôlée en pressant le bouton JETS 1 (A).

Une fois que la pompe du réchauffeur est amorcée, amorcez n'importe quelle autre pompe supplémentaire. Le bouton AUX peut contrôler une de ces pompes.

IMPORTANT : Une pompe ne peut pas fonctionner sans un amorçage d'au moins de 2 minutes. Sous AUCUNE circonstance une pompe est autorisée à fonctionner sans l'amorçage au-delà de la fin des 4 à 5 minutes du mode d'amorçage.

## SORTIR DU MODE D'AMORÇAGE

Le mode d'amorçage s'arrête automatiquement. Cependant, vous pouvez sortir du Mode d'amorçage manuellement pendant cette période en sélectionnant la flèche Arrière (D) et pressez le bouton de navigation SELECT (F).

Quand le mode d'amorçage se termine (automatiquement ou manuellement) le panneau affiche des tirets (H). Une fois que le système de contrôle recycle l'eau à travers le réchauffeur, les tirets sont remplacés par l'affichage de la température.

**La pompe du réchauffeur est la pompe la plus importante à amorcer.**

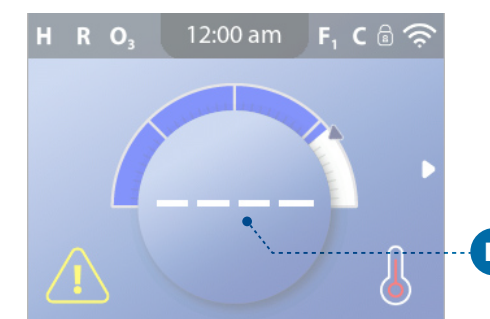

# REGLAGES

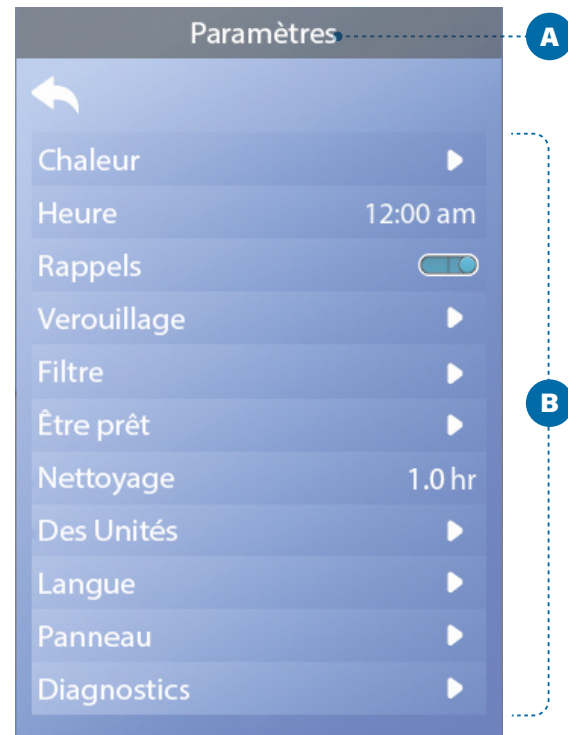

## Améliorer votre spa avec une grande diversité de réglages.

Sélectionnez Réglages (A) pour voir et/ou contrôler votre spa. \* C'est un exemple de la liste de réglages (B). Votre liste de réglages peut varier.

### CHALEUR

Assurez-vous que votre spa soit chauffé et prêt à être utilisé avec les réglages de chauffage (voir page 20).

### HEURE

Réglez l'heure pour vous assurer que les fonctions programmées aient leur propre programme (voir page 11).

### RAPPELS

Les rappels (A) sont des messages affichés périodiquement pour aider à l'entretien du spa.

### VÉROUILLAGE

Verrouillez le panneau et/ou les réglages (voir page 16).

### FILTRE

Gardez l'eau du spa propre et prête pour l'utilisation en programmant les cycles de filtration (voir page 14).

### ÊTRE PRÊT

Le mode Pause est utilisé pour désactiver les pompes pendant les fonctions de service comme le nettoyage ou le remplacement du filtre. Ce mode dure 1 heure à moins qu'il soit écourté manuellement. Vous pouvez voir la durée du mode Pause en bas de l'écran (par exemple, Pause pour 0 :58 "). Le mode Pause se termine en sortant de l'écran.

Si le service du spa exige plus d'une heure, il faut débrancher le spa.

### Mode de Drainage (Facultatif)

Certains spas ont une fonction spéciale permettant à la Pompe 1 d'être utilisée quand l'eau est drainée. Si elle est disponible, cette fonction est un élément de Pause.

ir page 10 pour avoir des informations comment sélectionner les réglages du menu.



### NETTOYAGE

Quand une pompe ou un blower est allumé en pressant un bouton, un cycle de nettoyage commence 30 minutes après que la pompe ou le blower soit éteint ou pausé. La pompe et le générateur d'ozone fonctionneront pour au moins 30 minutes, dépendant du système. Sur certains systèmes de contrôle, vous pouvez changer le réglage. (Voir page 45).

Si le Nettoyage est programmé à zéro heure, cette fonction sera désactivée.

*Le Nettoyage n'est pas inclus dans les systèmes de contrôle, et le contrôle de nettoyage n'est pas inclus avec tous les systèmes de contrôle ayant Nettoyage.*

### DES UNITÉS

Temps spécifique et Unités de Température (C). Les choix de Température sont Fahrenheit ou Celsius. L'affichage du temps est de 12 heures ou 24 heures.

### LANGUE

Sélectionnez à partir d'une diversité de langues (D).

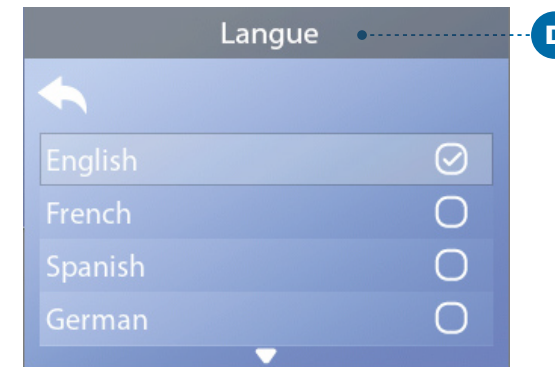

### PANNEAU

Programmez quand le panneau s'éteint après sa dernière activité. Le défaut est de 30 minutes (F).

Allumez/Eteignez les lumières du panneau (G).

Contrôlez la luminosité des deux lumières du panneau ainsi que l'affichage du panneau (H).

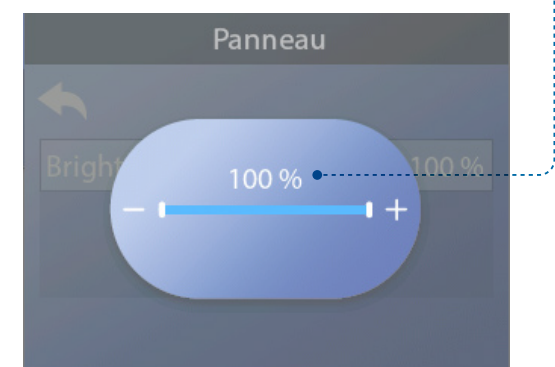

### DIAGNOSTIQUES

Les techniciens de spa peuvent trouver des informations et fonctions dans la partie Diagnostiques (voir page 38).

# MESSAGES DU PANNEAU

Ce chapitre liste tous les messages du panneau et explique chacun. Quelques messages de panneau correspondant aux messages codes. Si c'est le cas, le message code apparaît en dessous du message du panneau.

## CODES DE MESSAGES

La méthode la plus facile pour expliquer les Codes de message est avec un scénario de dépannage. ? Par exemple, qu'est-ce qu'il arrive si l'eau du spa surchauffe ? Le panneau affichera " l'eau est trop chaude ". Le système de contrôle capture l'information suivante et la sauvegardera dans le journal des erreurs :

- L'heure-de-la-journée
- Température de l'eau, température réglée.
- Le nombre de jours écoulés depuis l'eau surchauffée
- Plage de Température
- Mode de chauffage
- Code de Message

Le code de message envoie le message du panneau dans le journal des erreurs. Sur ce panneau, le texte du message et le code du message sont affichés dans le journal des erreurs.

## MESSAGES GÉNÉRAUX

Plusieurs avertissements et messages peuvent être affichés dans une séquence.

### Condition de gel possible.

Un gel potentiel a été détecté, ou l'interrupteur auxiliaire

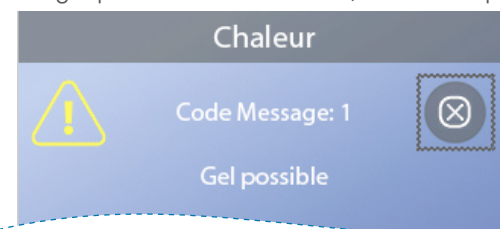

antigel a été fermé. Tous les appareils d'eau sont activés. Dans certains cas, les pompes peuvent être allumées ou éteintes et le réchauffeur peut fonctionner pendant la protection antigel. Ceci est un message opérationnel, pas une erreur d'indication.

### L'eau est trop chaude

Code de message: M029\*

Le système a détecté une température de l'eau de 43 C (110 F) ou plus, et les fonctions du spa sont désactivées. Le système se réinitialise automatiquement quand la température de l'eau retombera en-dessous de 42 C (108 F).

### Le niveau d'eau est trop bas.

Ce message apparaît seulement sur un système utilisant une sonde d'eau. Il apparaît à chaque fois que le niveau d'eau est trop bas (ou quand la sonde d'eau est déconnectée), et disparaît automatiquement quand le niveau d'eau est correct. Les pompes et le réchauffeur sont éteints quand le message apparaît.

## MESSAGES AU SUJET DU RÉCHAUFFEUR

Système de contrôle

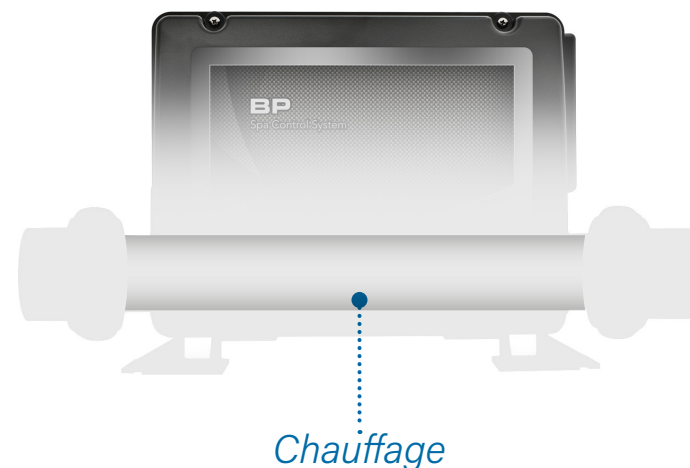

\*Voir page 39 pour les instructions comment utiliser le journal d'erreurs correspondant avec le code de message.

\*\* Ce message peut être réglé à partir du panneau utilisant le bouton EFFACER (voir page 31).

### Le débit de l'eau est lent

Code de Message: M016\*

L'eau ne s'écoule pas assez rapidement au travers du réchauffeur pour faire propager la chaleur au travers de l'élément chauffant. Le démarrage du réchauffeur commencera après 1 minute environ. Voir " Liste des contrôles de débit d'eau " ci-dessous.

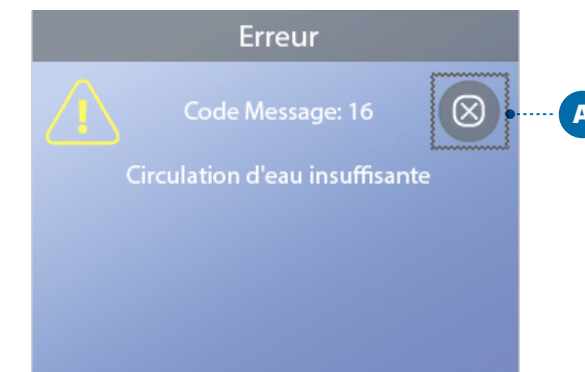

### Débit d'eau insuffisant au travers du réchauffeur.

Code de message: M017\*

L'eau ne s'écoule pas assez rapidement au travers du réchauffeur pour propager la chaleur au travers de l'élément chauffant, alors le réchauffeur a été désactivé. Voir " Liste des contrôles de débit d'eau " en page 37. Une fois le problème résolu, réinitialisez le message \*\*.

### Le Réchauffeur peut être à sec\*\*

Code de message : M028\*

Possibilité d'un réchauffeur sec, ou pas assez d'eau dans le réchauffeur pour le démarrer. Le spa est arrêté pour 15 minutes. Pressez n'importe quel bouton pour réinitialiser le démarrage du réchauffeur. Voir " Contrôles de débit " à la page 37.

### Le réchauffeur est sec\*\*

Code de message: M027\*

Il n'y a pas assez d'eau dans le réchauffeur pour le démarrer. Le spa est arrêté. Une fois le problème résolu, vous devez régler le message\* pour réinitialiser et redéclencher le démarrage du réchauffeur. Voir " Contrôles de débit " à la page 37.

### Le réchauffeur est trop chaud\*\*

Code de Message: M030\*

Une des sondes de la température de l'eau a détecté 48 C (118 F) dans le réchauffeur et le spa est arrêté. Vous devez régler le message pour réinitialiser quand l'eau est en-dessous de 42.2 C (108 F). Voir " Contrôles de débit " à la page 37.



### Vérifications pour le débit de l'eau.

Vérifiez le niveau de l'écoulement de l'eau, les restrictions de buses de vidange, les vannes fermées, air coincé, trop de jets fermés et la pompe purgée. Sur certains systèmes, même quand le spa est débranché par erreur, certains équipements peuvent se brancher occasionnellement pour continuer à monitorer la température ou la protection antigel si besoin. Voir " Contrôles de débit " à la page 37.

## Boutons SORTIE et EFFACER

Certains messages peuvent être réglés à partir du panneau. Ceux-ci apparaîtront avec un bouton EFFACER (B). Si ce message a un bouton SORTIE (A), l'icône du message restera sur l'écran principal après être sorti de l'écran de message.

\* Voir page 39 pour les instructions comment utiliser le journal d'erreurs correspondant avec le code de message.

\*\* Ce message peut être réinitialisé à partir du panneau à l'aide du bouton Clair (voir les notes " Sortir et effacer les boutons " ci-dessus).



# MESSAGES DU PANNEAU (Continué)

## MESSAGES AU SUJET DES SONDES

Systemes de Contrôle

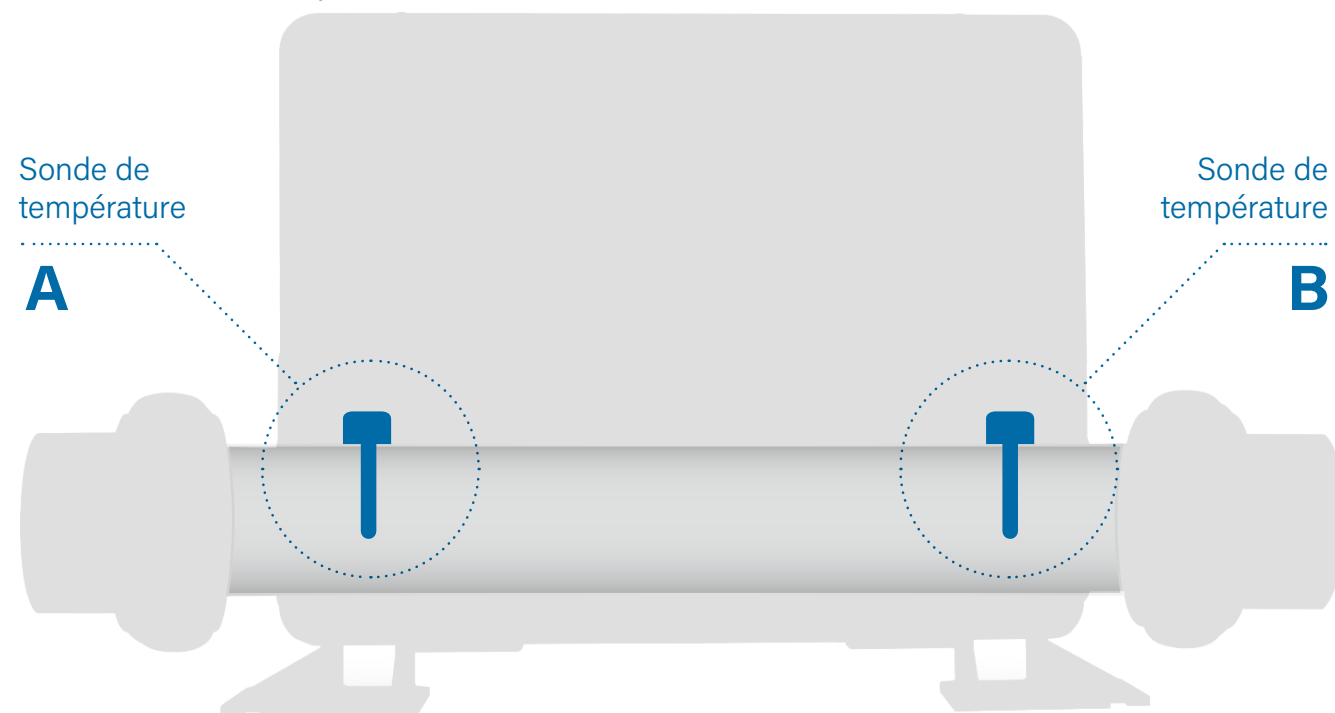

### Les sondes sont défectives

Code de Message: M015\*

Les sondes de température peuvent être désynchronisées par 3 degrés F. Appelez un technicien de service si ce message ne disparaît pas après quelques minutes.

### Sondes sont défectives\*\*

Code de message: M026\*

Les sondes de températures SONT désynchronisées. L'erreur ci-dessus a été établie pour au moins 1 heure.

Appelez un technicien de service.

### Sonde A défective, Sonde B défective

Sonde A : Code de message :M031\*

Sonde B : Code de Message : M032\*

Une sonde de température ou une sonde de circuit est défective.

Appelez un technicien de service.

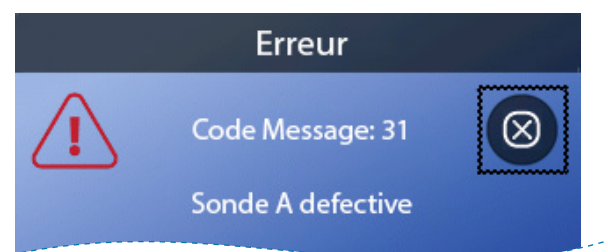

\* Voir page 39 pour les instructions comment utiliser le journal d'erreurs correspondant avec le code de message.

\*\* Ce message peut être réglé à partir du panneau utilisant le bouton EFFACER (voir page 31).

## MESSAGES AU SUJET DU SYSTÈME

Systemes de Contrôle



### Défaillance de la mémoire du programme\*\*

Code de message: M022\*\*

Au démarrage, le système a échoué le test de programme Checksum. Ceci indique un problème avec le firmware (programme d'opérations). Contactez votre revendeur ou un technicien de service.

### Les réglages ont été réinitialisés (Erreur de la mémoire persistante) \*\*

Code de message: M021\*

Contactez votre revendeur ou un technicien de service si ce message apparaît plusieurs fois.

### Défaillance de l'horloge\*\*

Code de message :M020\*

Contactez votre revendeur ou un technicien.

### Erreur de configuration

Le spa ne démarre pas. Contactez votre revendeur ou un technicien de service.

### Défaillance du test GFCI (Système ne peut pas tester le GFCI)

Code de Message: M036\*

(Amérique du Nord seulement) Peut indiquer une installation dangereuse. Contactez votre revendeur ou un technicien de service.

### Une pompe peut être coincée

Code de Message: M034\*

L'eau est peut-être surchauffée. DEBRANCHEZ LE SPA. NE PAS ENTRER DANS L'EAU. Contactez votre revendeur où appeler un technicien de service.

### Erreur de chauffage

Code de message: M035\*

Une pompe semble coincée lors de la mise en marche du spa. DEBRANCHEZ LE SPA. NE PAS ENTRER DANS L'EAU. Contactez votre revendeur ou un technicien de service.

\* Voir page 39 pour les instructions comment utiliser le journal d'erreurs correspondant avec le code de message.

\*\* Ce message peut être réglé à partir du panneau utilisant le bouton EFFACER (voir page 31).

# MESSAGES DU PANNEAU (Continué)

## MESSAGES DE RAPPEL

Les messages de rappel peuvent être reréglés à partir du panneau. Pressez l'icône EFFACER pour rerégler le message des rappels

### Importance d'une maintenance générale

Les messages de rappel peuvent être effacés en utilisant l'écran des rappels. Ces messages sont choisis individuellement par le fabricant. Ils peuvent être désactivés entièrement, ou ils sont un nombre limité de rappels sur un modèle spécifique. La fréquence de chaque rappel (i.e. 7 jours) peut être précisé par le fabricant.

### Verifier le pH

**Ce message peut apparaître régulièrement, i.e. tous les 7 jours.**

Vérifiez pH avec un kit de test et ajustez le ph avec les produits chimiques corrects.

### Verifier le désinfectant

**Ce message peut apparaître régulièrement, i.e. tous les 7 jours.**

Vérifiez le niveau de désinfectant et les autres chimies de l'eau avec un kit de test et ajuster avec les produits chimiques corrects.

### Verifiez l'ozone

**Ce message peut apparaître régulièrement.**

Changez les UV comme indiqué par le fabricant.

### Vérification du service

**Ce message peut apparaître régulièrement.**

Faire vérification du service comme indiqué par le fabricant.

Des messages supplémentaires peuvent apparaître sur des systèmes spécifiques.

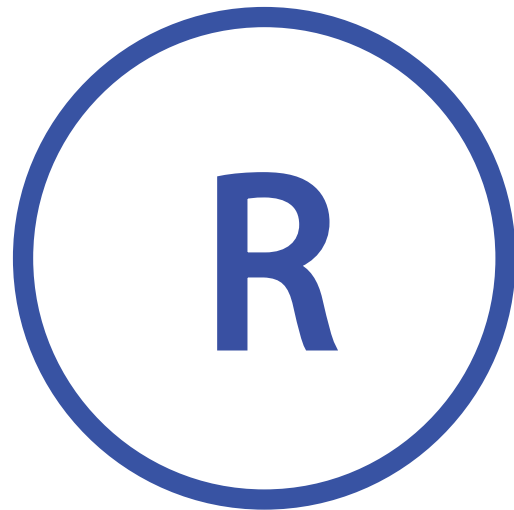

Icone de Message des rappels

### Nettoyez le filtre

**Ce message peut apparaître régulièrement, i.e. tous les 30 jours.**

Nettoyez-le media du filtre comme indiqué par le fabricant.

### Testez le GFCI (ou RCD)

**Ce message peut apparaître régulièrement, i.e. tous les 30 jours.**

L'Interrupteur du Circuit du Défaut à la Terre (GFCI) ou le Dispositif résiduel de Courant (RCD) est un appareil de sécurité important et doit être testé régulièrement pour vérifier sa fiabilité. Chaque utilisateur doit savoir utiliser le GFCI ou RCD associé avec l'installation du spa. Un GFCI ou RCD aura un bouton TEST ou REDEMARRER permettant à l'utilisateur de vérifier le bon fonctionnement.

### Changer l'eau

**Ce message peut apparaître régulièrement, i.e. tous les 90 jours.**

Changez l'eau du spa régulièrement afin de maintenir une balance chimique correcte et de bonnes conditions sanitaires.

### Nettoyer la couverture

**Ce message peut apparaître régulièrement, i.e. tous les 180 jours.**

Les couvertures en vinyle doivent être nettoyées et conditionnées pour une durée de vie maximale.

### Traitez le bois

**Ce message peut apparaître régulièrement, i.e. tous les 180 jours.**

La coque en bois et les meubles doivent être nettoyés et conditionnés suivant les instructions du fabricant pour une durée de vie maximum.

### Changez le filtre

**Ce message peut apparaître régulièrement, i.e. tous les 180 jours.**

Code de message : M03\*

Les filtres doivent être remplacés occasionnellement pour un fonctionnement correct du spa et de bonnes conditions sanitaires.



### Changez les UV

**Ce message peut apparaître régulièrement.**

Changez les UV comme indiqué par le fabricant.

\* Voir page 39 pour les instructions comment utiliser le journal d'erreurs correspondant avec le code de message.

# MESSAGES DU PANNEAU (Continué)

## MESSAGES DIVERS

### Programmez l'heure de la journée

Quand un système de contrôle est branché et affiche ce message, l'heure-de-la-journée est initialisée à midi (12 heures). La programmation correcte de l'heure de la journée est importante pour déterminer les temps de filtration ainsi que d'autres fonctions. (Voir page 11).



### Erreur de communication

Le panneau de communication ne reçoit pas d'information du Système de Contrôle (voir diagramme ci-dessous). Cela peut apparaître brièvement lors du démarrage du spa. C'est normal. Appelez un technicien de service si cela ne disparaît pas.



## NOTES DE MESSAGES

Certains messages affichent "Appeler pour service", seulement un technicien peut fixer le problème.

Si le panneau est verrouillé et un message d'alerte apparaît, le système affichera l'écran de verrouillage avant que vous puissiez effacer le message.

La boîte de sélection se place sur l'icône (A) EFFACER ou SORTIE sur l'écran des messages. Pressez le bouton de navigation GAUCHE pour bouger la boîte de sélection à l'icône Erreur/ Avertissement/Rappel (B), et puis pressez le bouton de navigation SELECT pour aller sur l'écran Information du Système.

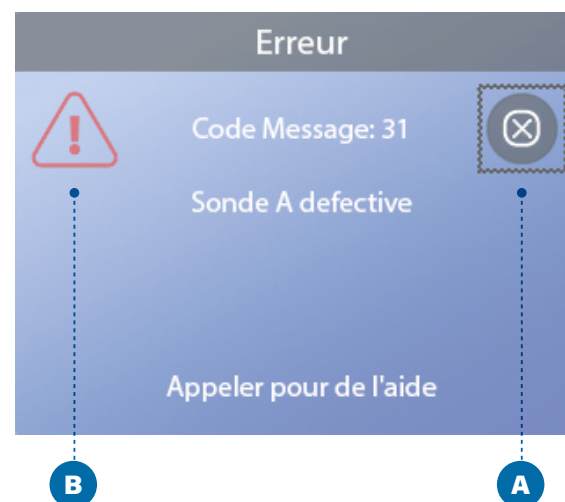

# LISTE DES DÉBITS D'EAU

Assurez-vous que le spa ait suffisamment d'eau pour obtenir un bon écoulement d'eau à travers la tuyauterie.

Des vannes fermées peuvent restreindre un bon écoulement d'eau.

Les jets peuvent être équipés avec des vannes d'eau. L'écoulement de l'eau peut être restreints à cause de plusieurs vannes fermées.

Assurez-vous que les vannes d'aspiration sont dégagées et sans débris.

Une pompe circule l'eau à travers le réchauffeur. Toute tuyauterie connectée à cette pompe et le réchauffeur doivent être libre de tout air. L'air coincé empêche un bon écoulement d'eau. Enlevez l'air coincé en amorçant cette pompe.

# DIAGNOSTIQUES

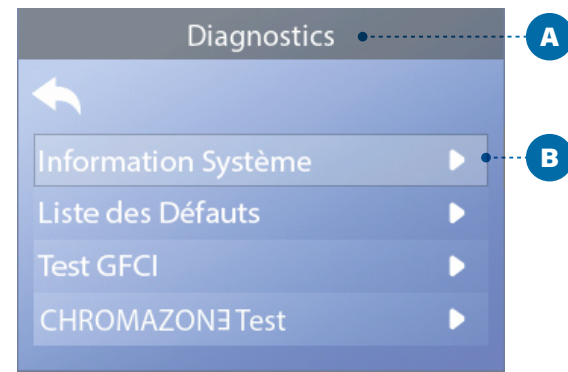

## INFORMATIONS SUR LE SYSTÈME

Suivez ces étapes pour voir les informations sur le Système

1 – Commencez par l'écran principal et sélectionnez le menu des réglages. \*

2 – Sélectionnez diagnostics pour voir l'écran de diagnostics (A).

3- Sélectionnez le système d'information pour voir l'écran d'information (C). Voici un exemple de la liste du système d'information. Pressez le bouton DOWN pour descendre sur la liste.



## JOURNAL DES ERREURS

Une information utile au sujet de votre spa est capturée quand une erreur se produit. L'information est sauvegardée dans le journal des erreurs(B). Le journal des erreurs peut emmagasiner jusqu'à 24 erreurs. Le schéma ci-dessous montre que l'information est capturée comme une erreur (I). Toute saisie dans le journal des erreurs n'est pas nécessairement une "erreur". Par exemple, le message code M019 est inséré dans le journal des erreurs pour identifier le redémarrage du spa à chaque fois.

Chaque fois qu'une erreur se produit, on lui attribue un numéro, en commençant par le numéro 1. La prochaine erreur sera numéro 2, etc. Jusqu'à 24 erreurs peuvent être emmagasinées dans la mémoire (C). Dans cet exemple, le numéro de l'erreur est 24. L'erreur avec le numéro le plus grand est l'erreur la plus récente.

Chaque erreur est attribuée un code de message. Ce code correspond à un message du panneau (E). Dans cet exemple, le code du message est 28. Tous les messages du panneau et les codes de messages sont répertoriés et expliqués dans le chapitre " Messages du Panneau " (voir page 30).

Cet écran indique le numéro de jours passés depuis l'erreur (F). Chaque fois que la puissance du spa est éteinte et allumée à nouveau, un nouveau jour est ajouté.

"Temp A" (G) est la température lue par la sonde A située à l'intérieur du Réchauffeur du système de Contrôle montre ci-dessous.

"Temp B" (H) est la température lue par la sonde B située à l'intérieur du réchauffeur du système de Contrôle montrée ci-dessous.

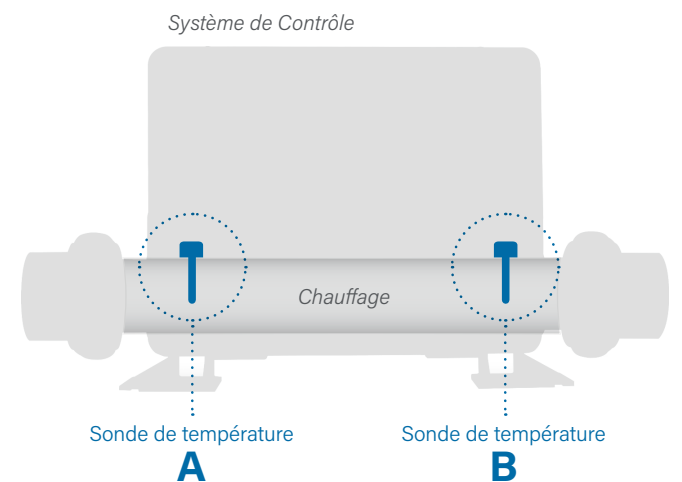

\*Voir page 10 pour avoir des informations comment sélectionner les réglages du menu.

# DIAGNOSTIQUES (Continue)

## TEST GFCI

*Amérique du Nord seulement.  
Fonction pas disponible sur les systèmes classés CE.*

Votre système est peut-être équipé du GFCI configuré de l'une des trois façons :

- 1 – Test GFCI n'est pas activé
- 2 – Test manuel GFCI est activé mais le test automatique GFCI ne l'est pas.
- 3 – Les deux tests GFCI manuel et automatique sont activés.

Le test automatique se déclenchera dans les 7 jours suivant l'installation du spa et ne se répètera pas s'il est réussi. (Si le test automatique est loupé, il se redéclenchera une fois que le spa est rebranché)

Le bouton du test GFCI (A) apparaîtra sur l'écran des Diagnostics seulement si le GFCI est activé.

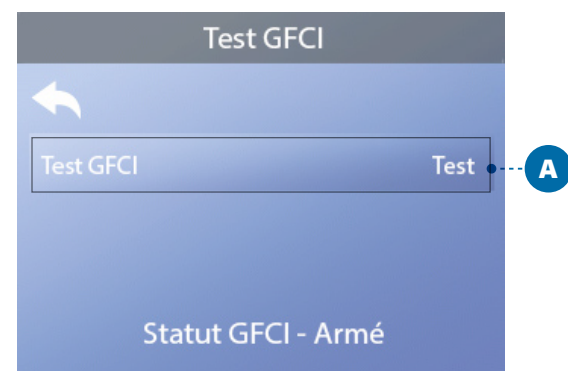

L'écran du test GFCI (voir la page suivante) permet au GFCI d'être testé manuellement à partir du panneau et peut être utilisé pour réinitialiser la fonction du test automatique.

Le disjoncteur du circuit de terre (GFCI) ou le détecteur résiduel actuel (RCD) est un appareil de sécurité important et il est obligatoire pour l'installation d'un spa. (La fonction du Test GFCI n'est pas disponible sur les systèmes classés CE).

### Utilisé pour vérifier si l'installation est correcte.

Votre spa peut être équipé avec une fonction protection GFCI. Si votre spa a cette fonction activée par le fabricant, le test de déclenchement GFCI doit apparaître pour un bon fonctionnement du spa. Sur certains systèmes:

Dans les 1 à 7 jours du démarrage, le spa déclenchera le GFCI pour le vérifier (le nombre de jours est programmé en usine). Le GFCI doit être réinitialisé une fois qu'il a été déclenché. Après que le test de déclenchement GFCI soit fini, n'importe quel déclenchement GFCI ultérieur indiquera un défaut à la terre ou une autre condition dangereuse et l'alimentation du spa peut être éteinte jusqu'à ce qu'un technicien règle le problème.

Sur les systèmes n'ayant pas de test GFCI automatique, le test GFCI manuel doit être fait.

## FORCER LE TEST DE DÉCLENCHEMENT DU GFCI

L'installateur peut activer le test GFCI pour se déclencher à tout moment en pressant la touche Test (A) sur l'écran Test GFCI. Le GFCI devrait se déclencher dans les quelques secondes et le spa devrait s'éteindre. Si cela ne se produit pas, fermez la puissance, vérifiez manuellement que le fusible soit installé et que le circuit et le spa soient branchés correctement. Vérifiez la fonction du GFCI avec sa propre touche Test. Remettez la puissance du spa et répétez le test de déclenchement GFCI. Une fois que le test GFCI a été déclenché, réinitialisez le GFCI et le spa fonctionnera normalement à partir de ce point. Vous pouvez vérifier si le test est réussi en naviguant l'écran ci-dessus. " Réussi " devrait apparaître sur l'écran GFCI.

### AVERTISSEMENT

Pour les systèmes testant automatiquement le GFCI dans les 1 à 7 jours après le démarrage : l'utilisateur doit savoir que ce " test unique " peut se produire. L'utilisateur doit savoir comment réinitialiser le GFCI. En condition de gel, le GFCI ou le RCD doit être immédiatement reprogrammé ou le spa peut être endommagé.

## DÉCLENCHEZ LE TEST GFCI

### Suivez ces étapes pour déclencher le test FGCI :

- 1 - Allez sur le test GFCI (A).\*
- 2 - Pressez le bouton de navigation SELECT pour voir l'écran du Test GFCI (B).
- 3 - Sélectionnez " Test " (C) et pressez le bouton de navigation SELECT pour déclencher le test.

Le statut du GFCI est vu ici (D). Si le test de déclenchement du GFCI est " Passé " (F), vous n'avez peut-être pas besoin de déclencher le test.

Si le statut du test GFCI est " Armé " (D), procédez à la prochaine étape.

- 4 - Pressez le bouton de navigation pour déclencher le test.

Dans les 12 secondes à suivre, l'un de ces événements suivants se produira.

1- Le spa s'éteindra. Une fois le spa éteint, allez sur l'écran GFCI et rebranchez le spa. Le spa ira directement dans le mode d'amorçage. Quand le mode d'amorçage est fini, allez sur l'écran Test GFCI et confirmez pour voir apparaître Statut GFCI-Réussi " (F).

2 - Un message "GFCI test raté " apparaîtra. Dans ce cas, contactez un technicien de service qualifié. En attendant le technicien, le spa peut fonctionner normalement pour un temps en remettant l'alimentation.

Utilisez seulement le bouton "Réinitialiser " (E) avant de déplacer le spa dans un nouvel emplacement. Pressez le bouton " Réinitialiser " et le nouveau test se déclenchera sur le nouvel emplacement.

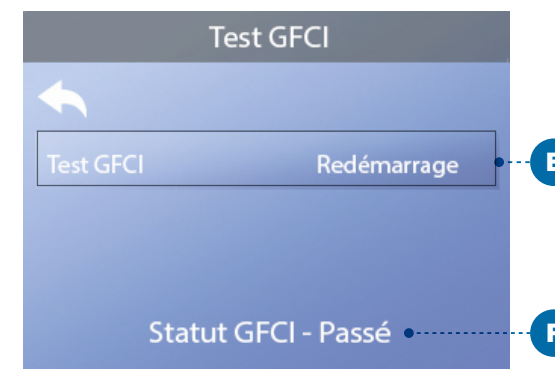
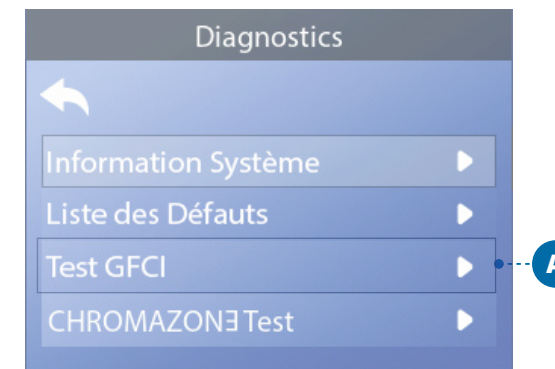

\*Voir page 10 pour avoir des informations comment sélectionner les réglages du menu.

## WARNING! Qualified Technician Required for Service and Installation.

### Basic Installation and Configuration Guidelines

- Use minimum 6AWG copper conductors only.
- Torque field connections between 21 and 23 in lbs.
- Readily accessible disconnecting means to be provided at time of installation.
- Permanently connected.
- Connect only to a circuit protected by a Class A Ground Fault Circuit Interrupter (GFCI) or Residual Current Device (RCD) mounted at least 5' (1.52M) from the inside walls of the spa/hot tub and in line of sight from the equipment compartment.
- CSA enclosure: Type 2
- Refer to Wiring Diagram inside the cover of the control enclosure.
- Refer to Installation and Safety Instructions provided by the spa manufacturer.

**Warning:** People with infectious diseases should not use a spa or hot tub.

**Warning:** To avoid injury, exercise care when entering or exiting the spa or hot tub.

**Warning:** Do not use a spa or hot tub immediately following strenuous exercise.

**Warning:** Prolonged immersion in a spa or hot tub may be injurious to your health.

**Warning:** Maintain water chemistry in accordance with the Manufacturers instructions.

**Warning:** The equipment and controls shall be located not less than 1.5 meters horizontally from the spa or hot tub.

### Warning! GFCI or RCD Protection.

The Owner should test and reset the GFCI or RCD on a regular basis to verify its function.

### Warning! Shock Hazard! No User Serviceable Parts.

Do not attempt service of this control system. Contact your dealer or service organization for assistance. Follow all owner's manual power connection instructions. Installation must be performed by a licensed electrician and all grounding connections must be properly installed.

### CSA Compliance/Conformité

#### Caution:

- Test the ground fault circuit interrupter or residual current device before each use of the spa.
- Read the instruction manual.
- Adequate drainage must be provided if the equipment is to be installed in a pit.
- For use only within an enclosure rated CSA Enclosure 3.
- Connect only to a circuit protected by a Class A ground fault circuit interrupter or residual current device.
- To ensure continued protection against shock hazard, use only identical replacement parts when servicing.
- Install a suitably rated suction guard to match the maximum flow rate marked.

#### Warning:

- Water temperature in excess of 38°C may be injurious to your health.
- Disconnect the electrical power before servicing.

#### Attention:

- Toujours vérifier l'efficacité du disjoncteur différentiel avant d'utiliser différentiel avant d'utiliser le bain.
- Lire la notice technique.
- Lorsque l'appareillage est installé dans une fosse, on doit assurer un drainage adéquat.
- Employer uniquement à l'intérieur d'une clôture CSA Enclosure 3.
- Connecter uniquement à un circuit protégé par un disjoncteur différentiel de Class A.
- Afin d'assurer une protection permanente contre le danger de choc électrique, lors de l'entretien employer seulement des pièces de rechange identiques.
- Les prises d'aspiration doivent être équipées de grilles convenant au débit maximal indiqué.

#### Avertissement:

- Des températures de l'eau supérieures à 38°C peuvent présenter un danger pour la santé.
- Déconnecter du circuit d'alimentation électrique avant l'entretien.

#### Warning/Advertissement:

- Disconnect the electric power before servicing. Keep access door closed.
- Déconnecter du circuit d'alimentation électrique avant l'entretien. Garder la porte fermée.



### Panneau TP700

✉ Email

info@balboawater.com

☎ Téléphoner

P : + 714.384.0384

Le service client est disponible:  
M - F 7:00AM to 6:00PM PT

📍 Siège Social

Balboa Water Group  
3030 Airway Avenue  
Costa Mesa, CA 92626

#### Opérations Mexicaines

Balboa Water Group  
Aguila Azteca 6011  
Baja Maq. El Aquila  
Mexico 22221

#### Opérations Européennes

Balboa Water Group  
Hydroair International  
ApS Roustvej 50 DK-6800  
Varde