

# Guide d'installation

Amplificateur Audio Balboa bba™2





# ATTENTION

Aucune pièce détachable dans l'ensemble du système de contrôle ne peut être utilisée par l'utilisateur. Toutes les connexions doivent être faites par un électricien qualifié en conformité avec les codes électriques de la région ou du pays au moment de l'installation.



*Ensemble du système*

# Liste des pièces

## Équipement dans le boîtier

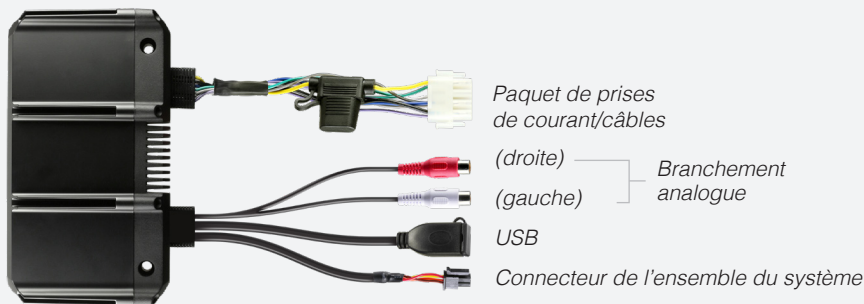

Amplificateur Audio Balboa (bba2)



Vis de Montage

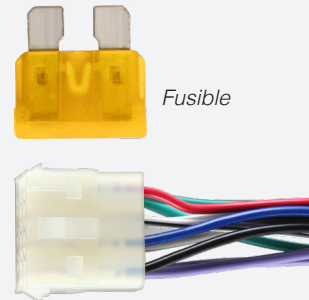

Fusible  
Paquet de prises de courant/câbles

## Équipement du Spa

L'ensemble du système de contrôle et tous les composants électriques connectés à cet ensemble sont décrits comme "**système**" dans ce manuel.

L'alimentation est connectée à l'ensemble du système à partir du connecteur du tableau de bord appelé "A / V." Référez-vous au plan de câblage pour les positions du connecteur sur le tableau de bord. Le plan de câblage est à l'intérieur du boîtier.

### Options du Panneau Supérieur

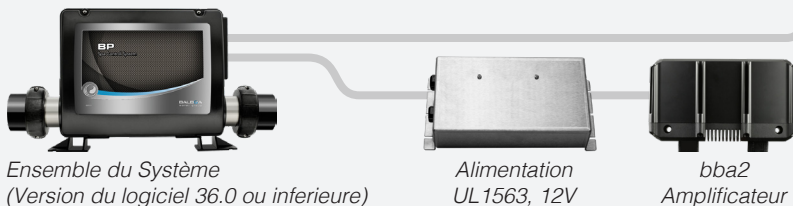

Ensemble du Système  
(Version du logiciel 36.0 ou inférieure)

Alimentation  
UL1563, 12V

bba2  
Amplificateur



Panneau Supérieur : spaTouch 2  
Interface utilisateur : "Icône"  
(Version du logiciel 2.0 ou supérieure)

Panneau Supérieur : spaTouch 1  
Interface utilisateur : "Icône"  
(Version du logiciel 3.36 ou supérieure)

Voir les autres options du panneau supérieur dans les pages suivantes.

## Équipement Audio

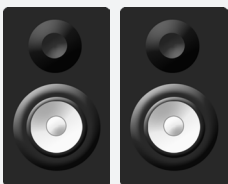

Hauts parleurs



Caisson des graves



Dispositif intelligent  
(iOS, Android, etc.)

# Nouvelles caractéristiques du bba<sup>™</sup>2

Les fonctions suivantes sont compatibles avec le panneau supérieur spaTouch, GUI: "Icône," version de logiciel 3.36 (ou supérieure), ainsi que le spaTouch 2.

Affichage des chansons et des données :

- Artiste
- Chanson
- Durée de la chanson et temps écoulé

Modes Audio EQ (Egaliseur) :

- Jazz, Rock, Hall, etc.

Port USB

Qualité améliorée des graves

## Module amélioré

Nouvelle Radio Bluetooth

- BT3.0-HS/BT4.0 EDR
- Moyenne : jusqu' à 30 mètres à l'air libre

Portées varient selon les installations.

Nouveau boîtier plastique étanche IPx5

## Spécifications techniques

Puissance du Haut-Parleur

- 2-8 ohms

Puissance de sortie

- (2 ohm load) 4x55W (80W max)
- (4 ohm load) 4x30W (50W max)

Tension

- 10.5V-15V DC

Volume actuel maximum à pleine puissance

- 9-15 amps

Dimensions

- 8" de largeur X 3" de hauteur X 4.3" de profondeur
- (20.32 cm X 7.62 cm X 10.92 cm)

Poids

- 2.0 lb. (0.9 Kg)

4 branchements haut-parleurs AMP

- Caisson de graves à partir des 2 prises arrière

# Connexions bba2™

**Tableau des ensembles Plug / Wire**

Couleur des câbles	# des câbles	Fonctions des câbles
Rouge	1	B + (+ 12VDC)
Vert avec rayures	2	Haut-parleur arrière gauche -
Vert	3	Haut-parleur arrière gauche +
Vide	4	Vide
Blanc avec rayures	5	Haut-parleur avant gauche -
Blanc	6	Haut-parleur avant droit +
Bleu	7	B + (+ 12VDC)
Gris avec rayures	8	Haut-parleur avant droit -
Gris	9	Haut-parleur avant droit +
Noir	10	Terre (Négatif)
Violet avec rayures	11	Haut-parleur arrière droit -
Violet	12	Haut-parleur arrière droit +

Connecter le câble à la puissance d'alimentation 12 VC, haut-parleurs gauche et droit, et le caisson des graves. Les chiffres sur le tableau "Plan de câblage" correspondent aux chiffres du "Plan de câblage 1" et "Plan de câblage 2."

**Plug/Wire Bundle**  
vue de côté (photo)

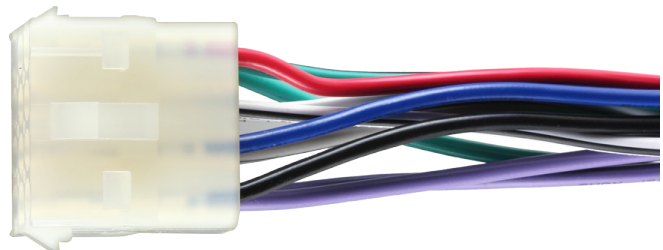

**Tableau 1 Plan de câblage**

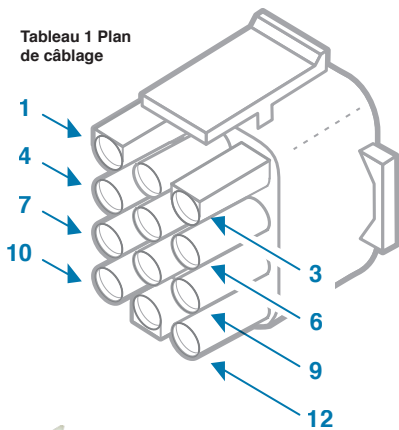

**Tableau 2 Plan de câblage**

vue de côté (photo)

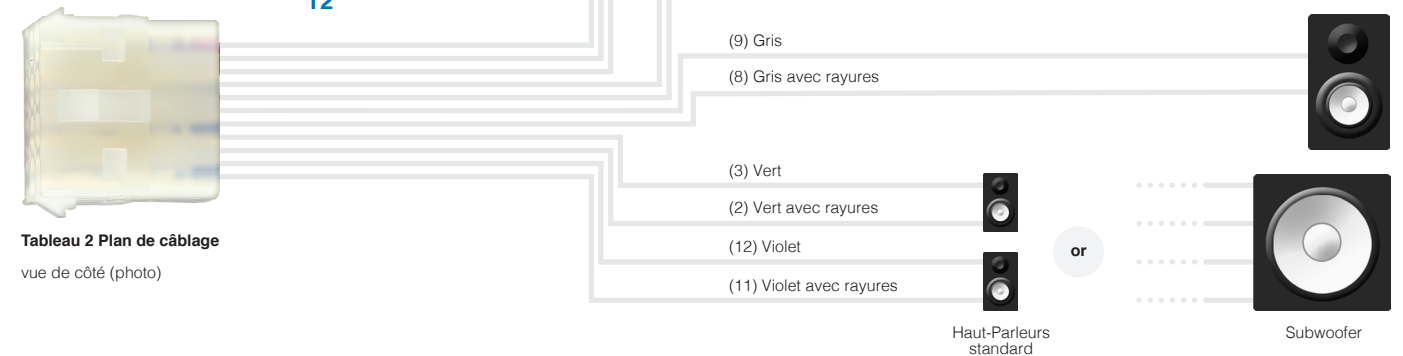

Ce manuel est seulement pour les connexions acoustiques avec un caisson de graves. Si le caisson de graves a besoin d'autres connexions, comme une source d'alimentation, référez-vous au manuel du caisson de graves pour ces connexions.

**Note : Uniquement un système connecté avec un spaTouch 2 ou spaTouch 1 (avec une interface graphique – « version ICON ») peut être configuré pour l'utilisation d'un caisson de graves.**

Si un caisson de graves est utilisé, les réglages de filtres Passe Bas ont besoin d'être activés sur l'écran des réglages acoustiques. (Voir page 12).

# bba<sup>TM</sup>2 Instructions de montage

1 - Choisissez un emplacement de montage qui est bien aéré. L'amplificateur génère une chaleur importante quand il fonctionne à une puissance élevée.

2 - Pour obtenir une bonne connexion Bluetooth la surface de montage doit être élevée.

3 - Il est préférable de l'installer de façon à ce que les pâles de ventilation soient verticales ou tournées vers le haut.

4 - Percez des trous de guidage dans la surface de montage correspondant aux brides de montage de l'amplificateur. Assurez-vous de ne pas percer dans les zones critiques de votre spa.

5 - Attachez l'amplificateur à la surface en toute sécurité en utilisant les vis à métal incluses.

*Continuer à la page suivante.*

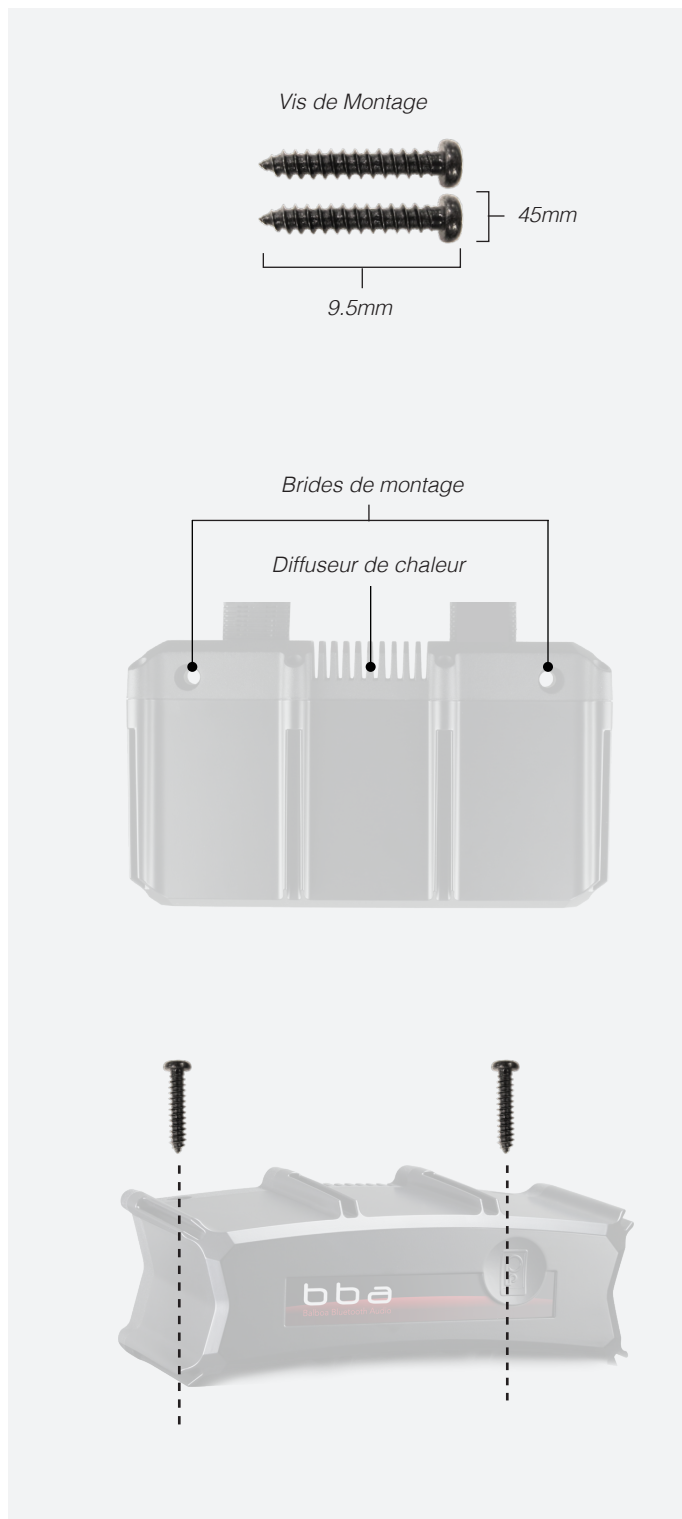

# bba<sup>2</sup> Instructions de montage

6 - Laissez un écart de 25 cm (10") entre l'amplificateur Bba2 et les autres composants du spa pour aider à dissiper la chaleur.

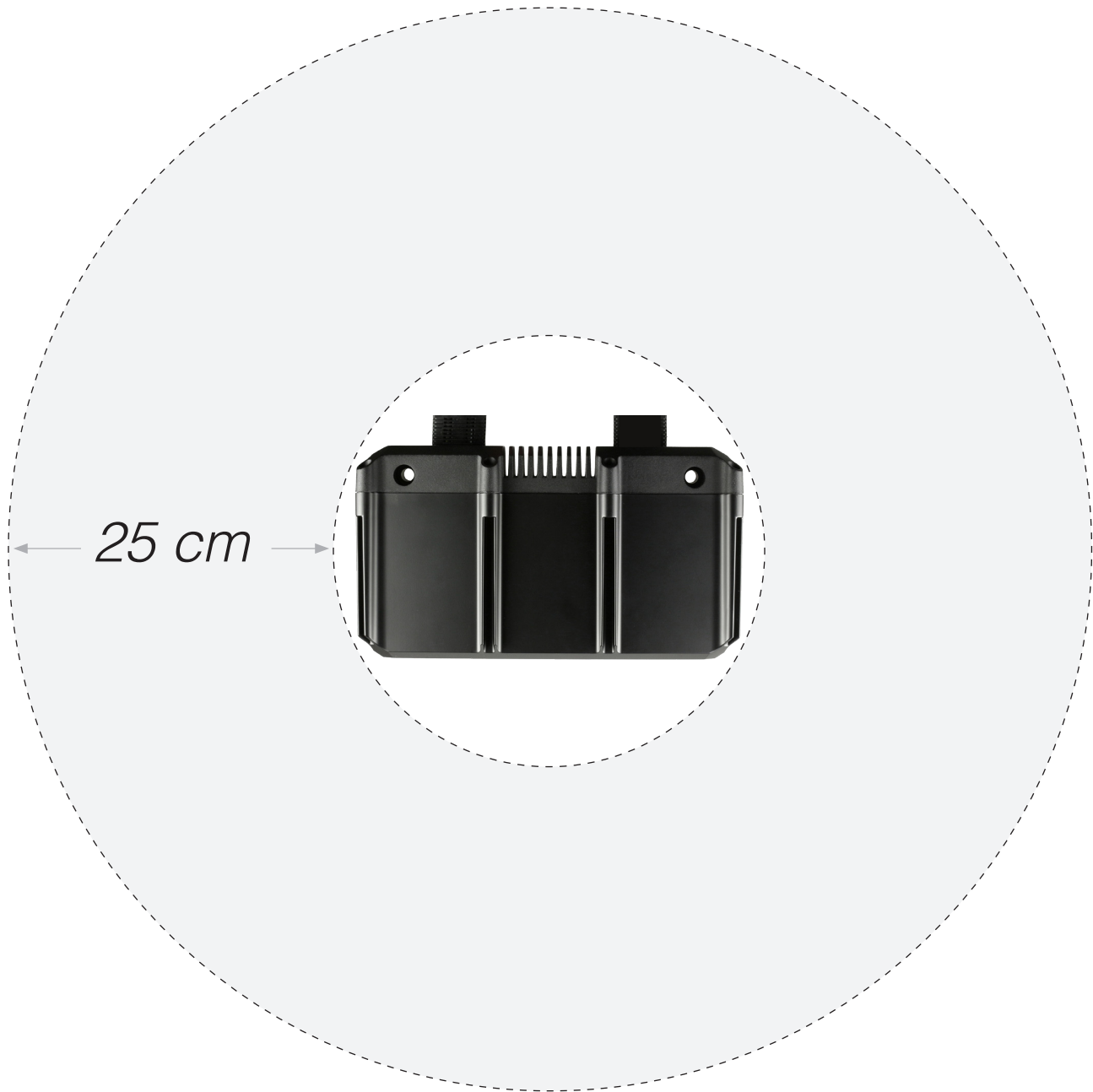

# Connexions Amplificateur bba<sup>™</sup>2

## Caractéristiques du câble d'alimentation

Câble rouge et câble bleu- connectez ces deux câbles à une source de courant en 12V Continu.  
Câble noir - connectez ce câble à la borne négative ou à une autre borne d'alimentation.

## Notes

Utilisez la prise et le câble inclus pour se connecter à la source d'alimentation et aux haut-parleurs.  
Les câbles de tension Rouge, Bleu et Noir doivent être au moins de 16WG ou plus en fonction de la distance qui les sépare de la source d'alimentation. Ne jamais tenter d'utiliser le bba sans la bonne alimentation et le bon câble. Ne jamais mettre à terre les extrémités des fils de haut-parleurs et assurez-vous qu'ils ne se touchent jamais. Le câble du haut-parleur doit être au moins de 20 WG ou plus. Assurez-vous d'observer la bonne polarité sur les connexions du haut-parleur.

Utilisez des connecteurs de sertissage de qualité pour connecter les câbles ensemble. Etanchez la connexion avec de la bande adhésive pour fils

électriques.

Ne jamais manipuler le bba sans un fusible adéquat. Le porte-fusible doit être placé à moins de 60 cm de la source de courant. Ce fusible est pour protéger le bba, et non les composants électroniques. En cas de court-circuit, le fusible sautera avant que le câble ne brûle. L'utilisation d'un fusible de calibre différent de celui recommandé à la source de courant peut endommager le bba et annulera la garantie.

Quand c'est possible, utilisez des attaches de câble ou des agrafes de montage. Laissez aussi une boucle de câble de façon à éviter trop de tension et une rupture de ce câble.

Si après avoir lu les directions vous n'êtes pas suffisamment à l'aise pour installer le bba, ou vous n'êtes pas suffisamment équipé ou vous ne vous sentez pas compétent pour le faire, vous devez faire appel à un professionnel.

Connectez les câbles blanc et gris pour les haut-parleurs à 1 ou 2 paires de haut-parleurs. Faites attention à la polarité (rayure noire= négative).

Connectez les câbles vert et mauve pour les haut-parleurs à 1 ou 2 paires de haut-parleurs ou à un caisson de graves.



# Connexion Bluetooth

(Panneau supérieur avec "Icône" GUI)

1 - Mettez sous-tension l'ensemble du système avec le bba2 déjà connecté à l'ensemble du système.

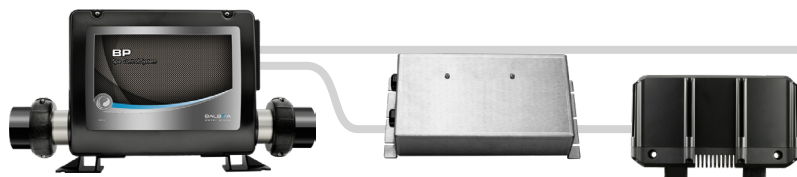

Options du Panneau Supérieur



Panneau supérieur : spaTouch 2  
Interface utilisateur : "Icône"  
(Version de logiciel 2.0 ou supérieure)



Panneau supérieur : spaTouch 1  
Interface utilisateur : "Icône"  
(Version de logiciel 3.36 ou supérieure)

2 - Pressez le bouton Musique sur le panneau supérieur. Ensuite, pressez le bouton d'alimentation.

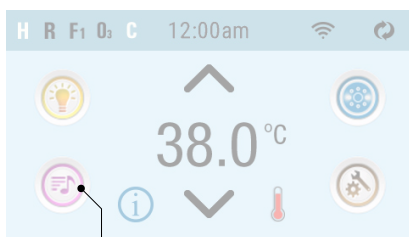

Le bouton musique



Le bouton d'alimentation

3 - Allumez le bouton Bluetooth de votre téléphone ou de votre MP3.



4 - Sur votre dispositif, cliquez "Recherche" pour le Bluetooth. Assurez-vous d'être assez prêt de l'amplificateur bba2.

5 - Sélectionnez "PPME70BT" à partir de la liste d'appairage.

6 - Cliquez sur "Connecter." Une fois connecté, vous pouvez maintenant jouer votre musique préférée à partir de votre dispositif électronique (téléphone) ou MP3.

bba2 fonctionne jusqu'à 30 mètres. (La portée pouvant varier selon l'installation).

# Interface Panneau Supérieur

(Panneaux Supérieurs avec "Icône" GUI)



## Ecran Principal

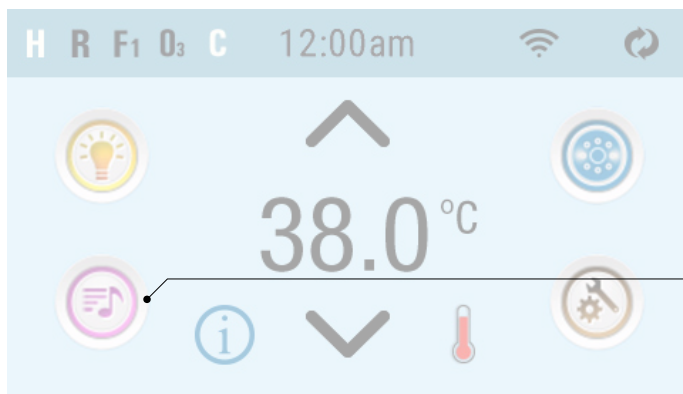

Il y a 2 écrans spaTouch 2.  
spaTouch 1 ("Icône" GUI) a les  
mêmes icones, mais certains icônes  
sont dans des positions différentes.

Pressez ce bouton

## Ecran Bluetooth

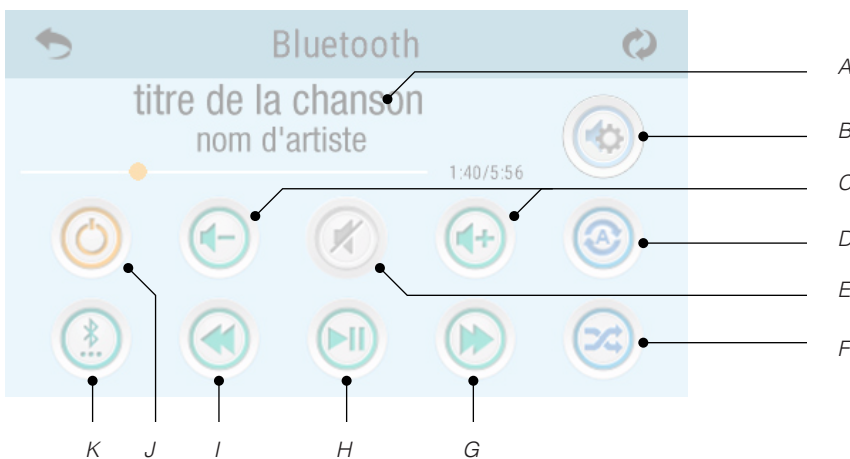

- A - Chanson, Artiste, Durée de la chanson, Temps écoulé
- B - Réglage
- C - Volume + / -
- D - Répétition
  - Répéter une chanson
  - Répéter toutes les chansons
- E - Son activé/désactivé
- F - Mixer
- G - Avancer
- H - Jouer/Pause
- I - Retour en arrière
- J - Puissance activée/désactivée
- K - Modes de connexion : Bluetooth, USB, analogue

Certains icônes comme "Répéter" peuvent ne pas apparaitre si la musique ne joue pas.

# Déterminer la Version du logiciel du panneau

(Panneau supérieur "Icône" GUI)

## Ecran d'accueil

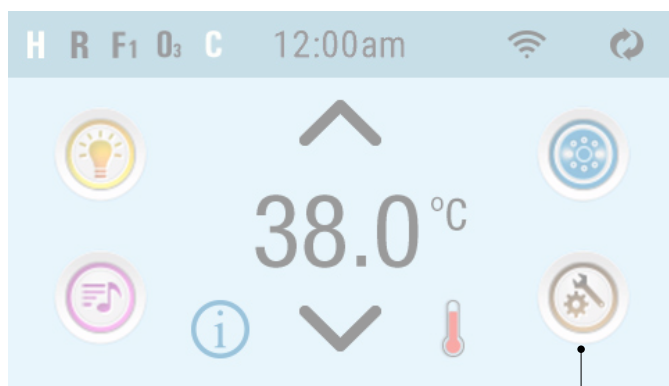

Presser le bouton "Réglages".



Presser le bouton "Navigation"

*Les boutons "Réglages" peuvent varier d'un système à un autre.*



Presser le bouton "Info".

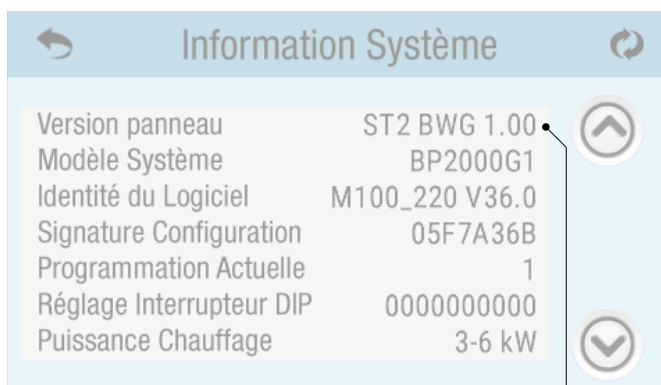

Version du logiciel Panneau supérieur.

# Ajustement des réglages

(Disponible seulement sur les panneaux supérieurs avec "Icône" GUI)

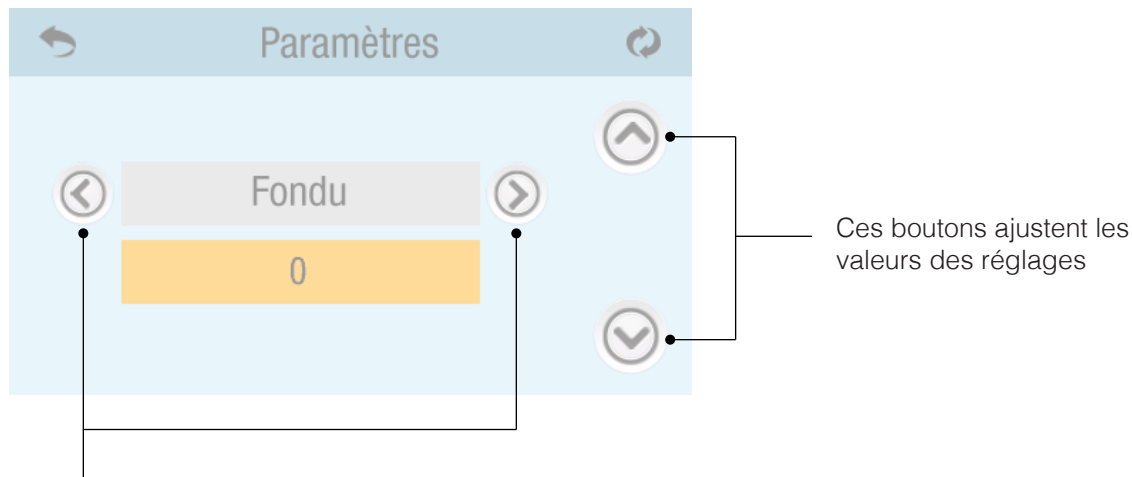
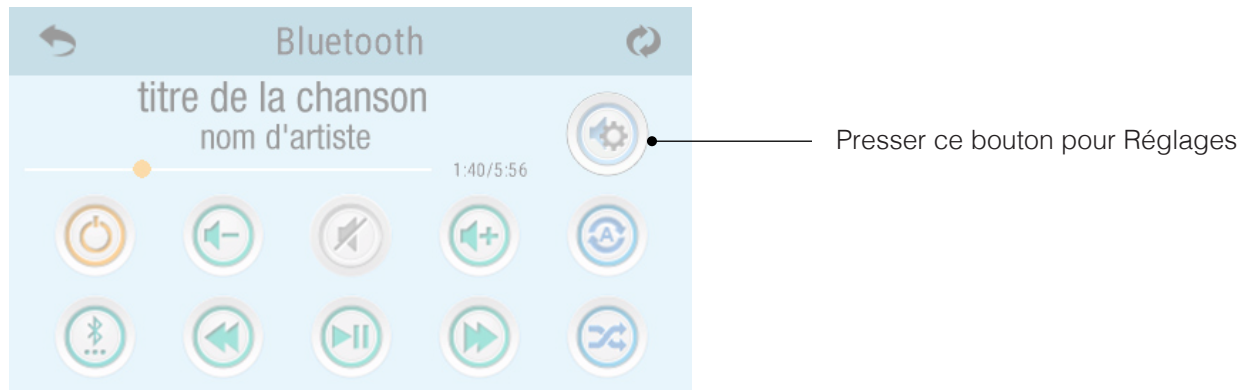

Ces boutons fonctionnent avec les réglages suivants :

- Balance
- Gain de basse
- Régler la balance
- Disparition
- Filtre

Il y a deux sortes de filtres : Passe Bas et Passe Haut. Ces filtres s'appliquent uniquement au haut-parleur arrière. Sélectionnez le Passe Bas pour les caissons de graves ou Passe Haut pour les caissons de basses. Ou sélectionnez ETEINT si vous ne voulez pas de filtration. Les haut-parleurs standards ne nécessitent pas de filtration.

# Ajustement des modes de connexion

(Panneaux supérieurs avec "Icône" GUI)

Les modes suivants sont disponibles : Bluetooth, branchement analogue, prise USB. Tous les systèmes sont équipés d'un mode Bluetooth. Cependant, les systèmes peuvent avoir ou non le branchement analogue et la prise USB, car ces modes de connexion sont optionnels.



Presser ce bouton pour les Modes de connexion

## Icônes des Modes de connexion



Bluetooth (connecté)

Bluetooth (déconnecté)

Branchement analogue

USB

*Seulement spaTouch 2 et spaTouch 1 (version de logiciel 3.36 ou supérieure) ont ces icônes. Les versions précédentes de spaTouch 1 ont un icône.*

# Interface Panneau Supérieur

(Panneaux Supérieurs "Menu" GUI)

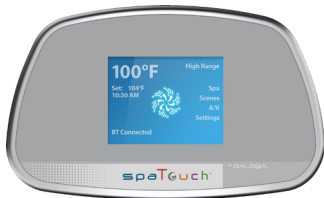

Panneau Supérieur : spaTouch 1  
(Version du logiciel 2.8 ou supérieure)



Panneau Supérieur : TP800  
(Version du logiciel 4.11 ou supérieure)



Panneau Supérieur : TP900

## Ecran Principal



Sélectionner "A / V" pour naviguer sur l'écran Bluetooth.

"A / V" apparaît seulement sur l'affichage du panneau supérieur si le bba2 a été connecté correctement au système.

## Ecran Bluetooth



Le bouton "Source" change entre les modes d'entrée Bluetooth, USB, et branchement analogue.

# Détermine la Version du logiciel du panneau

(Panneaux supérieurs avec "Menu" GUI)

## Ecran Principal

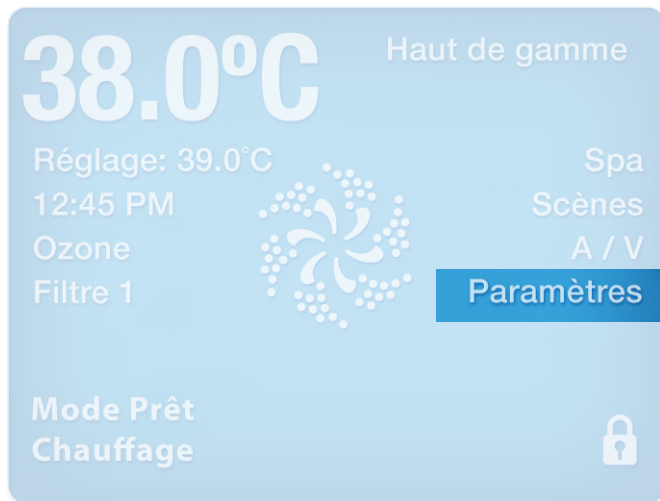

Commencer la navigation en sélectionnant "Réglages."



Sélectionner "Information."

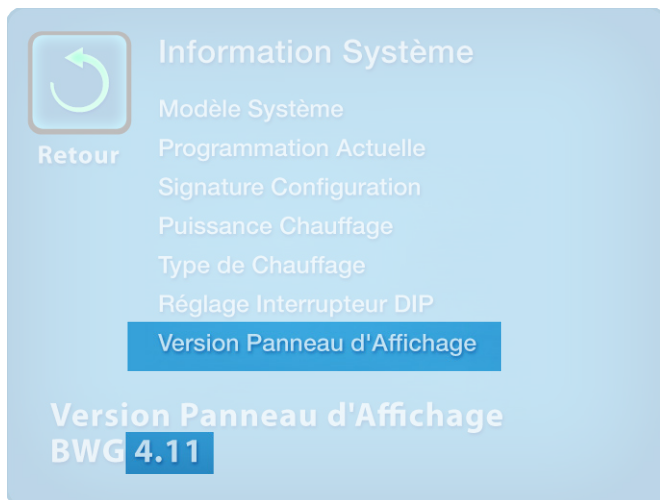

Sélectionner "Version Panneau." La version du logiciel apparait en bas de l'écran. Par exemple: 4.11.

# Connexion Bluetooth

(Panneaux Supérieurs avec "Menu" GUI)

## Options du Panneau Supérieur

1 - Allumez l'amplificateur avec le bba2 déjà connecté à l'amplificateur.

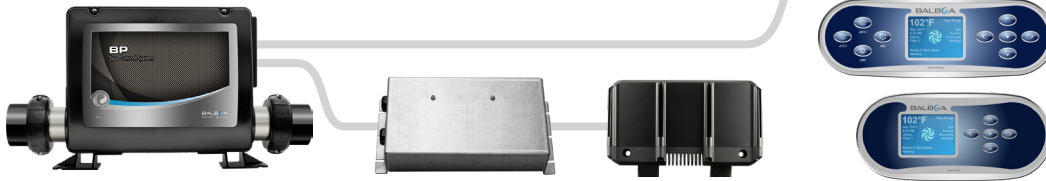

Panneau supérieur: spaTouch 1  
(Version de logiciel 2.8 ou supérieure)

Panneau supérieur: TP800  
(Version de logiciel 4.11 ou supérieure)

Panneau supérieur: TP900

2 - Sur le panneau supérieur, pressez le bouton Musique. Ensuite, pressez le bouton "Allumer".

2A - Sélectionnez "A / V" sur le panneau supérieur.



2B - Sélectionnez "Allumer." "Découverte" apparaît.



2C - Ensuite, "BT non connecté" apparaît.



Referrez-vous à l'étape 6 ci-dessous.



3 - Allumez la fonction Bluetooth de votre appareil électronique ou audio.



4 - Sur votre appareil électronique ou audio, cliquez Recherche pour le dispositif Bluetooth. Assurez-vous d'être assez prêt de l'amplificateur bba2.

5 - Sélectionnez "PPME70BT" à partir de la liste des connexions.

6 - Cliquez sur "Connecter." Une fois connecté, vous pouvez jouer votre musique préférée à partir de votre appareil électronique ou audio. "BT Connecté" apparaît sur l'affichage du panneau supérieur.

La portée d'opération du bba2 va jusqu' à 30 mètres selon les installations.



# Utilisation USB

Branchez une clé USB ici (image 1). Vous pouvez sélectionner des morceaux de musique avec ces boutons (image 2 & 3). Le contrôle du volume est aussi disponible (image 2 & 3). Si votre panneau supérieur a un bouton de mixage, il doit fonctionner aussi.

## Affichage USB sur les panneaux "Menu" GUI

Avec un récent TP800 (version du logiciel 4.11 ou supérieure) ou avec un récent "Menu" spaTouch 1 (version du logiciel 2.8 ou supérieure) ; l'entrée USB est sélectionnable et affichée comme "USB". Avec un ancien TP800 ou plus ancien "Menu" spaTouch 1 ou un TP900, l'entrée USB est sélectionnable, mais elle est affichée comme un dispositif Bluetooth.

Pour un fonctionnement complet avec bba, un TP800 ou TP900, le panneau doit avoir une version 3.13 ou supérieure, et un "Menu" spaTouch 1 doit avoir une version 1.7 ou supérieure.

# Utilisation de la connexion analogue

Vous pouvez brancher vos écouteurs sur la connexion analogue ici (image 1), mais vous aurez sans-doute besoin d'un adaptateur à cause des différents connecteurs. Le volume est la seule fonction contrôlable avec l'utilisation de la connexion analogue.

Image 1

Balboa Audio (bba2) amplifieur

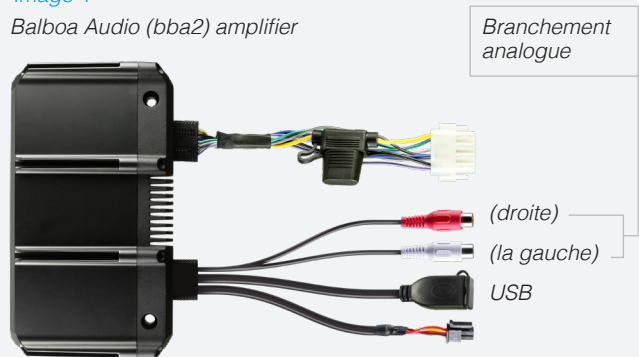
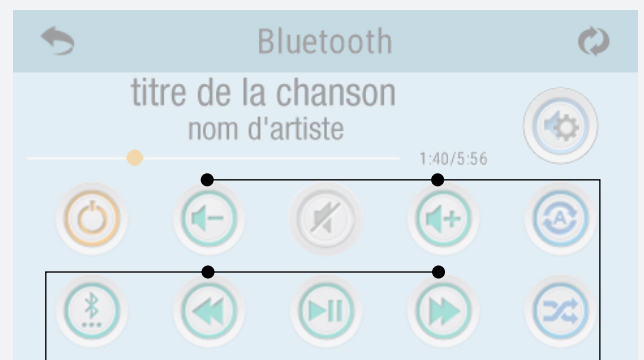

Image 2

Affichage panneau supérieur avec "Icône" GUI



Chanson Avant/Arrière

Volume haut/bas

Image 3

Affichage panneau supérieur avec "Menu" GUI



Jouer / Pause

Volume haut / Bas

Chanson / Avant / Arrière

# Connexion Bluetooth

(Panneaux: TP600, TP400)



Options du  
Panneau Supérieur



Panneaux: TP600  
(Version de logiciel 2.12 ou supérieure)



Panneaux: TP400  
(Version de logiciel 2.12 ou supérieure)

1 - Allumez l'amplificateur avec le bba2 déjà connecté à l'amplificateur.

2 - Allumez le bba2 (voir la section ci-dessous).

3 - Allumez la fonction Bluetooth de votre portable ou votre MP3.



4 - Sur votre portable ou votre MP3, cliquez "Rechercher" pour le dispositif Bluetooth. Assurez-vous que vous soyez assez prêt de l'amplificateur.

5 - Sélectionnez "PPME70BT" à partir de la liste d'appairage. Si PPME70BT n'apparaît pas, répétez les étapes 1 - 4.

6 - Cliquez sur "Connecter." Une fois connecté, vous pouvez maintenant jouer votre musique préférée à partir de votre portable ou MP3. Certains appareils peuvent se connecter automatiquement en moins d'une minute.

*La portée d'opération est jusqu'à 30 mètres. La portée peut varier selon l'installation.*

# ALLUMER/ETEINDRE bba2™

(Panneaux: TP600, TP400)

1 - Commencez avec l'écran d'accueil. La température de l'eau est affichée par défaut.

2 - Appuyez sur Temp (ou Chaud ou Froid) pour démarrer l'utilisation. La température choisie (et non la température de l'eau) commencera à clignoter dans l'affichage température LCD.

3 - Appuyez sur Lumière jusqu'à que cet écran apparaisse. "BT" est une abréviation pour "Bluetooth."

4 - Appuyez sur Temp pour ALLUMER/ETEINDRE le bba2. L'écran d'accueil apparaît quand la Température est sélectionnée. Il n'y a aucun repère visuel indiquant que le bba2 soit ALLUME ou ETEINT. Jouez la musique sur un MP3 pour déterminer si le bba2 est ALLUME ou ETEINT.

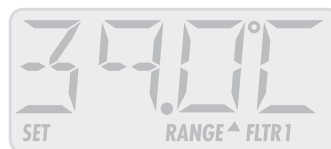

*Note: bba2 est toujours à un volume maximum quand utilisé avec les panneaux TP600 et TP400. Réduisez le volume sur le MP3 avant d'ALLUMER le bba2.*

# Topside Panel Interface

(Panneaux: TP600, TP400)

Options du  
Panneau Supérieur

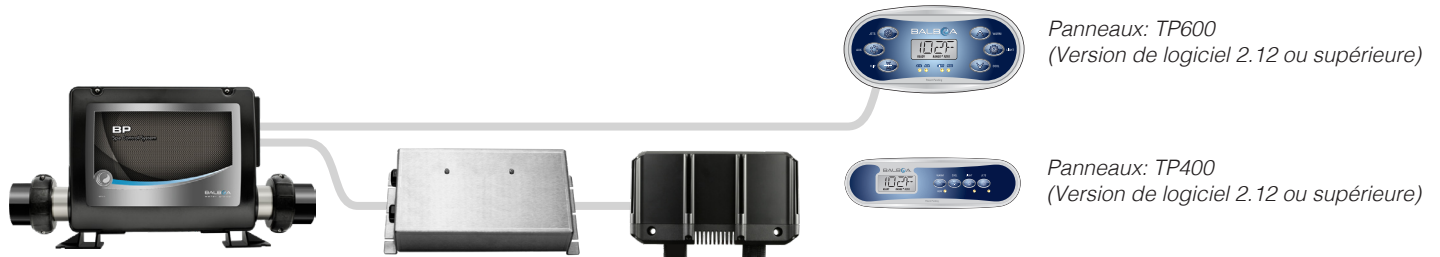

Panneaux: TP600  
(Version de logiciel 2.12 ou supérieure)

Panneaux: TP400  
(Version de logiciel 2.12 ou supérieure)

## Déterminer la Version du logiciel du panneau

(Panneaux: TP600, TP400)

1 - Commencez avec l'écran d'accueil. La température de l'eau est affichée par défaut.

2 - Appuyez sur le bouton Temp (ou Chaud ou Froid). Cela s'applique à toutes les étapes (quand la Température est pressée) pour commencer l'utilisation. La température choisie (et non la température de l'eau) commencera à clignoter dans l'affichage LCD.

3 - Appuyez sur Lumière jusqu'à ce que l'écran apparaisse. "UTIL" est une abréviation pour "Utilités."

4 - Appuyez sur Temp une fois pour faire apparaître l'écran. "INFO" est une abréviation pour "Information."



5 - Appuyez sur Temp une nouvelle fois pour faire apparaître cet écran. "SSID" signifie "Identité du Système du Logiciel."

6 - Appuyez sur Lumière jusqu'à ce que cet écran apparaisse. "PANL" est une abréviation for "Panneau."

7 - Appuyez sur Temp pour voir la version du panneau du logiciel.

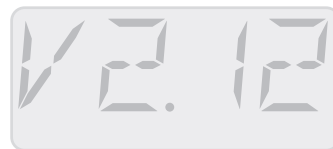

# Problèmes

**Problème:** Le titre de la chanson apparaît de temps en temps ou jamais.

**Solution:** Certaines applications de lecteurs de musique n'envoient jamais le titre de la chanson ou d'autres Informations sur Bluetooth, essayez alors une application différente. Aussi, certaines applications de lecteurs de musique n'envoient pas le titre de la chanson si elle est jouée automatiquement en arrière-plan, seulement si l'application "fonctionne visiblement" dans le dispositif, essayez alors d'ouvrir l'application qui fonctionne en arrière-plan.

**Problème:** Une rallonge est nécessaire pour installer le bba2.

**Suit:** Plusieurs rallonges sont disponibles:

Optional Extension Cables		
Numéro Matériel	Description	Longueurs
25662-3	RALLONGE TP PANELS	30 m
25662-2	RALLONGE TP PANELS	15 m
25662-1	RALLONGE TP PANELS	8 m
25662	RALLONGE TP PANELS	2 m

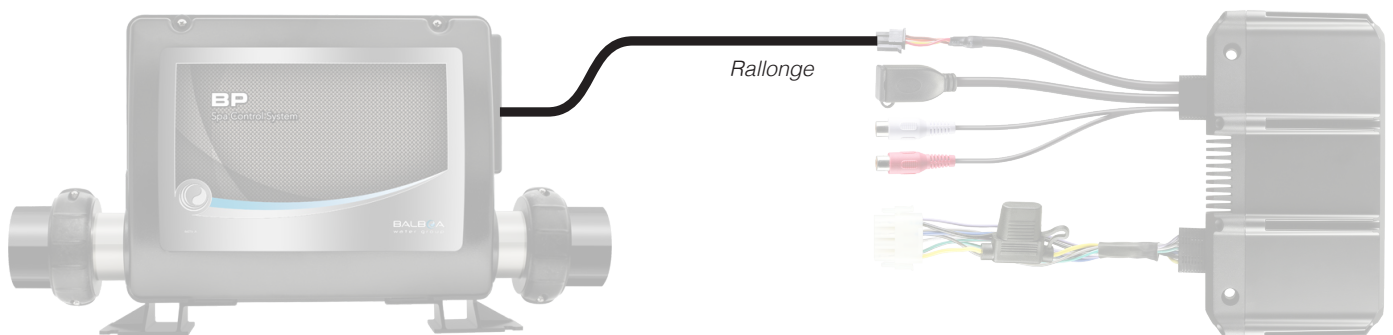

# Avertissement au sujet de la Propriété Intellectuelle

Toute la propriété intellectuelle, telle que définie ci-dessous, appartenant au Balboa Water Group ou aux fournisseurs du Balboa Water Group, dont les produits incluent mais ne sont pas limités aux accessoires, aux pièces détachées, ou aux logiciels relatifs au bba, est la propriété exclusive du Balboa Water Group et est protégée en vertu des lois fédérales, lois d'Etat, et des dispositions des traités internationaux. La propriété intellectuelle inclut, mais n'est pas limitée aux inventions (brevetables ou non brevetables), aux brevets, aux secrets commerciaux, droits d'auteur, logiciels, programmes informatiques et aux documents correspondant, et aux autres œuvres d'auteurs. Vous ne pouvez ni enfreindre ni violer les droits garantis par la propriété intellectuelle. Par ailleurs, vous acceptez de ne pas modifier et vous ne tenterez pas de préparer des travaux dérivés, de désassembler, décompiler, ou tenter de créer un code source du logiciel. Aucun titre de propriété intellectuelle ne reste exclusif au Balboa Water Group et à ses fournisseurs.



42296-C, bba2 Guide, French

© 2019 Balboa Water Group. Solution source unique. Tous droits réservés.

3030 Airway Avenue | Costa Mesa, CA 92626 | p 714.384.0384 | [www.balboawater.com](http://www.balboawater.com)

Nous nous réservons le droit de changer les données techniques sans préavis.